

MELLÉKLETEK

1. melléklet – Védelmi eljárás adatlapja¹

	A	B	C
1.	Kérelmező:	neve (szerepe: : tulajdonos, meghatalmazott, stb)	
2.		címe (személy lakhelye / cég székhelye):	
3.	Kapcsolat-tartás:	név, telefonszám:	
4.		módja (emailcím vagy posta cím):	
5.	Ingatlan:	helye (közterület neve, házszám,) ² :	
6.		helyrajzi szám:	
7.	Védelmi javaslat:	tárgya:	
8.		rövid indoklása:	
9.		jellemző fotó vagy térképrészlet:	
10.	Eljáráshoz:	benyújtott melléletek ³ :	
11.		dátum és aláírás ⁴ :	

¹ Kérjük a nyomtatványt olvashatóan (nyomtatott betűvel) kitölteni vagy digitálisan („doc” fájlban) csatolni!

² Területi védelem esetén: a terület lehatárolását; egyedi védelem esetén: közterület nevét, a közterület jellegét, a házszámot, ha azonos házszám alatt egynél több épület van, a házszámhoz tartozó épület jelét, a helyrajzi számát kell megadni.

³ Mellékelhető bármi releváns, különösen: leírás, irodalmi, fényképi, vagy egyéb dokumentálás, értékvizsgálat.

⁴ Elektronikus levél (varoskepvedelem@zuglo.hu) esetén elhagyható (akkor „doc” fájlban kérjük csatolni).

2. melléklet – Egyedi védelem alatt álló építészeti örökségek jegyzéke

	A: cím	B: hrsz.	C: védett értékek
1	Ajtósi Dürer sor 27/a. = Jávor utca 15.	32687/1	tömeg, homlokzatok, lépcsőház
2	Ajtósi Dürer sor 27/b.	32687/2	tömeg, homlokzatok, lépcsőház
3	Amerikai út 48.	32271	tömeg, homlokzatok, kovácsoltvas kerítés
4	Amerikai út 53-55. = Laky Adolf utca 42.	31571/4	Lajta Béla által tervezett épület részek tömege, homlokzatai
5	Amerikai út 73/b.	29809/4	tömeg, homlokzatok, lépcsőház
6	Amerikai út 76.	31612/1	homlokzatok
7	Amerikai út 81.	29813/9	homlokzatok
8	Amerikai út 83.	29813/8	homlokzatok
9	Amerikai út 85.	29813/7	homlokzatok
10	Amerikai út 87.	29813/6	homlokzatok
11	Amerikai út 90/b-90/c. = Edison köz 1-5. = Erzsébet királyné útja 10/d-10/e.	29805/17	beépítési mód, teljes épület, két szobor a parkban
12	Amerikai út 96. = Dorozsmai utca 18-34.	29803/1	tömeg és homlokzatok (szín- és anyaghasználattal együtt)
13	Angol utca 1. = Fogarasi út 80/a-80/c.	31904/14	beépítési mód, tömegek, eredeti homlokzatok, társművészeti alkotások: mozaikok, reliefek, szobrok
14	Angol utca 2-6. = Bagolyvár utca 1/a-3/b. = Fogarasi út 74/a-74/b.	31904/13	beépítési mód, tömegek, eredeti homlokzatok, társművészeti alkotások: mozaikok, reliefek, szobrok
15	Angol utca 3. = Fogarasi út 78/a-78/b.	31904/16	beépítési mód, tömegek, eredeti homlokzatok, társművészeti alkotások: mozaikok, reliefek, szobrok
16	Angol utca 5. = Bagolyvár utca 5.	31904/12	beépítési mód, tömegek, eredeti homlokzatok, társművészeti alkotások: mozaikok, reliefek, szobrok
17	Angol utca 7. = Kalapács utca 11/a-11/b.	31904/8	beépítési mód, tömegek, eredeti homlokzatok, társművészeti alkotások: mozaikok, reliefek, szobrok
18	Angol utca 8-10. = Bagolyvár utca 7/a-9/c. = Kalapács utca 1-7/b.	31904/11	beépítési mód, tömegek, eredeti homlokzatok, társművészeti alkotások: mozaikok, reliefek, szobrok
19	Angol utca 9. = Kalapács utca 9/a-9/b.	31904/9	beépítési mód, tömegek, eredeti homlokzatok, társművészeti alkotások: mozaikok, reliefek, szobrok
20	Angol utca 11-15. = Kalapács utca 8-10.	31903/17	beépítési mód, tömegek, eredeti homlokzatok, társművészeti alkotások: mozaikok, reliefek, szobrok
21	Angol utca 12. = Bagolyvár utca 11. = Kalapács utca 6.	31903/16	beépítési mód, tömegek, eredeti homlokzatok, társművészeti alkotások: mozaikok, reliefek, szobrok
22	Angol utca 14. = Bagolyvár utca 13.	31903/15	beépítési mód, tömegek, eredeti homlokzatok, társművészeti alkotások: mozaikok, reliefek, szobrok

	A: cím	B: hrsz.	C: védett értékek
23	Angol utca 16. = Bagolyvár utca 15. = Wass Albert tér 11.	31903/14	beépítési mód, tömegek, eredeti homlokzatok, társművészeti alkotások: mozaikok, reliefek, szobrok
24	Angol utca 17-21. = Mogyoródi út 69. = Wass Albert tér 2.	31903/10	beépítési mód, tömegek, eredeti homlokzatok, társművészeti alkotások: mozaikok, reliefek, szobrok
25	Angol utca 18. = Bagolyvár utca 17. = Wass Albert tér 1.	31903/13	beépítési mód, tömegek, eredeti homlokzatok, társművészeti alkotások: mozaikok, reliefek, szobrok
26	Angol utca 20. = Bagolyvár utca 19.	31903/12	beépítési mód, tömegek, eredeti homlokzatok, társművészeti alkotások: mozaikok, reliefek, szobrok
27	Angol utca 22. = Mogyoródi út 67. = Bagolyvár utca 21.	31903/11	beépítési mód, tömegek, eredeti homlokzatok, társművészeti alkotások: mozaikok, reliefek, szobrok
28	Angol utca 34.	31788/6	Györgyi Dénes és Thomas Antal által tervezett épületek: tömeg, homlokzatok
29	Angol utca 36.	31788/3	Györgyi Dénes és Thomas Antal által tervezett épületek: tömeg, homlokzatok
30	Bagolyvár utca 12-14. = Fráter György utca 15-17. = Wass Albert tér 12-13.	31905/13	beépítési mód, tömegek, eredeti homlokzatok, társművészeti alkotások: mozaikok, reliefek, szobrok
31	Bánki Donát utca 11-13. = Bolgárkertész utca 2-4. = Róna utca 15-23.	31928/8	beépítési mód, tömegek, eredeti homlokzatok, társművészet: reliefek, szobrok
32	Bánki Donát utca 15-17. = Bolgárkertész utca 6-8. = Padlizsán utca 10-12.	31928/6	beépítési mód, tömegek, eredeti homlokzatok, társművészet: reliefek, szobrok
33	Bánki Donát utca 19-23. = Bolgárkertész utca 10. = Padlizsán utca 11-13.	31928/3	beépítési mód, tömegek, eredeti homlokzatok, társművészet: reliefek, szobrok
34	Bánki Donát utca 25-27. = Bolgárkertész utca 12. = Szervián utca 2-4.	31925/2	beépítési mód, tömegek, eredeti homlokzatok, társművészet: reliefek, szobrok
35	Bánki Donát utca 26-28. = Szervián utca 13.	31917/128	eredeti beépítési mód, tömeg és homlokzatok
36	Bánki Donát utca 29. = Szervián utca 11.	31926/43	eredeti beépítési mód, tömeg és homlokzatok
37	Bánki Donát utca 30.	31917/130	eredeti beépítési mód, tömeg és homlokzatok
38	Bánki Donát utca 31.	31926/41	eredeti beépítési mód, tömeg és homlokzatok
39	Bánki Donát utca 32.	31917/131	eredeti beépítési mód, tömeg és homlokzatok
40	Bánki Donát utca 33.	31926/34	eredeti beépítési mód, tömeg és homlokzatok
41	Bánki Donát utca 34.	31917/141	eredeti beépítési mód, tömeg és homlokzatok
42	Bánki Donát utca 35.	31926/33	eredeti beépítési mód, tömeg és homlokzatok

	A: cím	B: hrsz.	C: védett értékek
43	Bánki Donát utca 36.	31917/142	eredeti beépítési mód, tömeg és homlokzatok
44	Bánki Donát utca 37.	31926/26	eredeti beépítési mód, tömeg és homlokzatok
45	Bánki Donát utca 38.	31917/144	eredeti beépítési mód, tömeg és homlokzatok
46	Bánki Donát utca 39. = Xantus utca 12.	31926/24	eredeti beépítési mód, tömeg és homlokzatok
47	Bánki Donát utca 40. = Xantus utca 14-16.	31917/145	eredeti beépítési mód, tömeg és homlokzatok
48	Bánki Donát utca 41. = Xantus utca 11.	31926/16	eredeti beépítési mód, tömeg és homlokzatok
49	Bánki Donát utca 42. = Xantus utca 13-15.	31917/147	eredeti beépítési mód, tömeg és homlokzatok
50	Bánki Donát utca 43.	31926/15	eredeti beépítési mód, tömeg és homlokzatok
51	Bánki Donát utca 44.	31917/148	eredeti beépítési mód, tömeg és homlokzatok
52	Bánki Donát utca 45.	31926/14	eredeti beépítési mód, tömeg és homlokzatok
53	Bánki Donát utca 46.	31917/149	eredeti beépítési mód, tömeg és homlokzatok
54	Bánki Donát utca 47.	31926/11	eredeti beépítési mód, tömeg és homlokzatok
55	Bánki Donát utca 48.	31917/168	eredeti beépítési mód, tömeg és homlokzatok
56	Bánki Donát utca 49.	31926/10	eredeti beépítési mód, tömeg és homlokzatok
57	Bánki Donát utca 50.	31917/169	eredeti beépítési mód, tömeg és homlokzatok
58	Bánki Donát utca 51. = Kaffka Margit utca 12.	31926/9	eredeti beépítési mód, tömeg és homlokzatok
59	Bánki Donát utca 52. = Kaffka Margit utca 14-16.	31917/170	eredeti beépítési mód, tömeg és homlokzatok
60	Bánki Donát utca 54.	31917/121	eredeti beépítési mód, tömeg és homlokzatok
61	Bánki Donát utca 56.	31917/120	eredeti beépítési mód, tömeg és homlokzatok
62	Bánki Donát utca 57. = Kaffka Margit utca 1/f.	31920/16	eredeti beépítési mód, tömeg és homlokzatok
63	Bánki Donát utca 58. = Bátorkeszi utca 6/a.	31917/119	eredeti beépítési mód, tömeg és homlokzatok
64	Bánki Donát utca 59.	31920/15	eredeti beépítési mód, tömeg és homlokzatok
65	Bánki Donát utca 61.	31920/14	eredeti beépítési mód, tömeg és homlokzatok
66	Bánki Donát utca 63.	31920/11	eredeti beépítési mód, tömeg és homlokzatok
67	Bánki Donát utca 65.	31920/10	eredeti beépítési mód, tömeg és homlokzatok
68	Bánki Donát utca 67-69. = Bátorkeszi utca 4/b.	31920/9	eredeti beépítési mód, tömeg és homlokzatok
69	Bátorkeszi utca 1.	31917/63	eredeti beépítési mód, tömeg és homlokzatok
70	Bátorkeszi utca 2/a. = Bolgárkertész utca 58.	31920/3	eredeti beépítési mód, tömeg és homlokzatok
71	Bátorkeszi utca 2/b.	31920/4	eredeti beépítési mód, tömeg és homlokzatok

	A: cím	B: hrsz.	C: védett értékek
72	Bátorkeszi utca 2/c.	31920/6	eredeti beépítési mód, tömeg és homlokzatok
73	Bátorkeszi utca 2/d.	31920/7	eredeti beépítési mód, tömeg és homlokzatok
74	Bátorkeszi utca 3.	31917/62	eredeti beépítési mód, tömeg és homlokzatok
75	Bátorkeszi utca 4/a.	31920/8	eredeti beépítési mód, tömeg és homlokzatok
76	Bátorkeszi utca 5.	31917/61	eredeti beépítési mód, tömeg és homlokzatok
77	Bátorkeszi utca 6/b.	31917/118	eredeti beépítési mód, tömeg és homlokzatok
78	Bátorkeszi utca 7.	31917/60	eredeti beépítési mód, tömeg és homlokzatok
79	Bátorkeszi utca 8/a.	31917/117	eredeti beépítési mód, tömeg és homlokzatok
80	Bátorkeszi utca 8/b.	31917/114	eredeti beépítési mód, tömeg és homlokzatok
81	Bátorkeszi utca 9.	31917/59	eredeti beépítési mód, tömeg és homlokzatok
82	Bátorkeszi utca 10. = Boros Mátyás utca 5.	31917/113	eredeti beépítési mód, tömeg és homlokzatok
83	Bátorkeszi utca 11.	31917/58	eredeti beépítési mód, tömeg és homlokzatok
84	Bátorkeszi utca 12. = Boros Mátyás utca 6.	31917/108	eredeti beépítési mód, tömeg és homlokzatok
85	Bátorkeszi utca 13. = Boros Mátyás utca 7.	31917/56	eredeti beépítési mód, tömeg és homlokzatok
86	Bátorkeszi utca 14.	31917/107	eredeti beépítési mód, tömeg és homlokzatok
87	Bátorkeszi utca 15. Boros Mátyás utca 8.	31917/55	eredeti beépítési mód, tömeg és homlokzatok
88	Bátorkeszi utca 16.	31917/104	eredeti beépítési mód, tömeg és homlokzatok
89	Bátorkeszi utca 17.	31917/53	eredeti beépítési mód, tömeg és homlokzatok
90	Bátorkeszi utca 18.	31917/103	eredeti beépítési mód, tömeg és homlokzatok
91	Bátorkeszi utca 19.	31917/52	eredeti beépítési mód, tömeg és homlokzatok
92	Bátorkeszi utca 20.	31917/100	eredeti beépítési mód, tömeg és homlokzatok
93	Bátorkeszi utca 21.	31917/51	eredeti beépítési mód, tömeg és homlokzatok
94	Bátorkeszi utca 22.	31917/99	eredeti beépítési mód, tömeg és homlokzatok
95	Bátorkeszi utca 23.	31917/50	eredeti beépítési mód, tömeg és homlokzatok
96	Bátorkeszi utca 24.	31917/96	eredeti beépítési mód, tömeg és homlokzatok
97	Bátorkeszi utca 25.	31917/49	eredeti beépítési mód, tömeg és homlokzatok
98	Bátorkeszi utca 26.	31917/95	eredeti beépítési mód, tömeg és homlokzatok
99	Bátorkeszi utca 27.	31917/48	eredeti beépítési mód, tömeg és homlokzatok
100	Bátorkeszi utca 28.	31917/92	eredeti beépítési mód, tömeg és homlokzatok
101	Bátorkeszi utca 29.	31917/47	eredeti beépítési mód, tömeg és homlokzatok
102	Bátorkeszi utca 30. = Felsőbüki Nagy Pál utca 5.	31917/91	eredeti beépítési mód, tömeg és homlokzatok
103	Bátorkeszi utca 31.	31917/46	eredeti beépítési mód, tömeg és homlokzatok

	A: cím	B: hrsz.	C: védett értékek
104	Bátorkeszi utca 32. = Felsőbüki Nagy Pál utca 6.	31917/86	eredeti beépítési mód, tömeg és homlokzatok
105	Bátorkeszi utca 33. = Felsőbüki Nagy Pál utca 7.	31917/44	eredeti beépítési mód, tömeg és homlokzatok
106	Bátorkeszi utca 34.	31917/85	eredeti beépítési mód, tömeg és homlokzatok
107	Bátorkeszi utca 35. = Felsőbüki Nagy Pál utca 8.	31917/43	eredeti beépítési mód, tömeg és homlokzatok
108	Bátorkeszi utca 36.	31917/82	eredeti beépítési mód, tömeg és homlokzatok
109	Bátorkeszi utca 37.	31917/41	eredeti beépítési mód, tömeg és homlokzatok
110	Bátorkeszi utca 38.	31917/81	eredeti beépítési mód, tömeg és homlokzatok
111	Bátorkeszi utca 39.	31917/40	eredeti beépítési mód, tömeg és homlokzatok
112	Bátorkeszi utca 40.	31917/78	eredeti beépítési mód, tömeg és homlokzatok
113	Bátorkeszi utca 41.	31917/39	eredeti beépítési mód, tömeg és homlokzatok
114	Bátorkeszi utca 42.	31917/77	eredeti beépítési mód, tömeg és homlokzatok
115	Bátorkeszi utca 43.	31917/38	eredeti beépítési mód, tömeg és homlokzatok
116	Bátorkeszi utca 44.	31917/74	eredeti beépítési mód, tömeg és homlokzatok
117	Bátorkeszi utca 45.	31917/37	eredeti beépítési mód, tömeg és homlokzatok
118	Bátorkeszi utca 46.	31917/73	eredeti beépítési mód, tömeg és homlokzatok
119	Bátorkeszi utca 47.	31917/36	eredeti beépítési mód, tömeg és homlokzatok
120	Bátorkeszi utca 48. = Fogarasi út 65.	31917/69	eredeti beépítési mód, tömeg és homlokzatok
121	Bátorkeszi utca 49. = Fogarasi út 67.	31917/35	eredeti beépítési mód, tömeg és homlokzatok
122	Bolgárkertész utca 9-11/b. = Padlízán utca 3-9.	31924/13	beépítési mód, tömegek, eredeti homlokzatok, társzművészet: reliefek, szobrok
123	Bolgárkertész utca 13/a-13/f.	31924/6	beépítési mód, tömegek, eredeti homlokzatok, társzművészet: reliefek, szobrok
124	Bolgárkertész utca 14-16. = Szervián utca 1.	31926/37	eredeti beépítési mód, tömeg és homlokzatok
125	Bolgárkertész utca 15/a-15/f.	31924/7	beépítési mód, tömegek, eredeti homlokzatok, társzművészet: reliefek, szobrok
126	Bolgárkertész utca 17-23. = Bolgárkerék utca 4-10.	31924/11	beépítési mód, tömegek, eredeti homlokzatok, társzművészet: reliefek, szobrok
127	Bolgárkertész utca 18.	31926/36	eredeti beépítési mód, tömeg és homlokzatok
128	Bolgárkertész utca 20.	31926/35	eredeti beépítési mód, tömeg és homlokzatok
129	Bolgárkertész utca 22.	31926/32	eredeti beépítési mód, tömeg és homlokzatok
130	Bolgárkertész utca 24.	31926/31	eredeti beépítési mód, tömeg és homlokzatok
131	Bolgárkertész utca 25-31. = Bolgárkerék utca 3.	31924/20	beépítési mód, tömegek, eredeti homlokzatok, társzművészet: reliefek, szobrok

	A: cím	B: hrsz.	C: védett értékek
132	Bolgárkertész utca 26-28. = Xantus utca 2.	31926/30	eredeti beépítési mód, tömeg és homlokzatok
133	Bolgárkertész utca 30-32. = Xantus utca 1.	31926/22	eredeti beépítési mód, tömeg és homlokzatok
134	Bolgárkertész utca 34.	31926/20	eredeti beépítési mód, tömeg és homlokzatok
135	Bolgárkertész utca 36.	31926/13	eredeti beépítési mód, tömeg és homlokzatok
136	Bolgárkertész utca 38.	31926/12	eredeti beépítési mód, tömeg és homlokzatok
137	Bolgárkertész utca 40.	31926/5	eredeti beépítési mód, tömeg és homlokzatok
138	Bolgárkertész utca 42. = Kaffka Margit utca 2.	31926/3	eredeti beépítési mód, tömeg és homlokzatok
139	Bolgárkertész utca 48. = Kaffka Margit utca 1/a.	31920/22	eredeti beépítési mód, tömeg és homlokzatok
140	Bolgárkertész utca 50.	31920/20	eredeti beépítési mód, tömeg és homlokzatok
141	Bolgárkertész utca 52.	31920/13	eredeti beépítési mód, tömeg és homlokzatok
142	Bolgárkertész utca 54.	31920/12	eredeti beépítési mód, tömeg és homlokzatok
143	Bolgárkertész utca 56.	31920/5	eredeti beépítési mód, tömeg és homlokzatok
144	Bonyhádi út 17.	39592/24	homlokzatok
145	Boros Mátyás utca 3.	31917/112	eredeti beépítési mód, tömeg és homlokzatok
146	Boros Mátyás utca 4.	31917/109	eredeti beépítési mód, tömeg és homlokzatok
147	Boros Mátyás utca 9.	31917/57	eredeti beépítési mód, tömeg és homlokzatok
148	Boros Mátyás utca 10.	31917/54	eredeti beépítési mód, tömeg és homlokzatok
149	Borostyán utca 1/b.	29765/1	homlokzatok
150	Bölcsőde utca 1.	32226/10	tömeg, homlokzatok, előcsarnok
151	Cházár András utca 6.	32746	tömeg,, homlokzatok, dombormű
152	Cházár András utca 16.	32719	utcai homlokzat
153	Columbus utca 1-5. = Szugló utca 16-18.	32207	tömeg és homlokzatok
154	Columbus utca 12. = Szabó Lőrinc utca 12.	32191/2	eredeti homlokzatok, lépcsőház
155	Columbus utca 33. = Bácskai utca 5.	32284/1	homlokzatok
156	Columbus utca 57/b.	31624/1	tömeg, homlokzatok
157	Columbus utca 89. = Kacsóh Pongrác út 25	29803/4	eredeti tömeg és homlokzatok
158	Cserei köz 5.	32362/12	beépítési mód és utcai homlokzatok
159	Cserei köz 7.	32362/11	beépítési mód és utcai homlokzatok
160	Cserei köz 9.	32362/8	beépítési mód és utcai homlokzatok
161	Cserei köz 11.	32362/7	beépítési mód és utcai homlokzatok

	A: cím	B: hrsz.	C: védett értékek
162	Cserei köz 13-15.	32362/3	beépítési mód és utcai homlokzatok
163	Cserei köz 17.	32362/9	beépítési mód és utcai homlokzatok
164	Cserei köz 19.	32362/10	beépítési mód és utcai homlokzatok
165	Dorozsmai utca 11/a. = Laky Adolf utca 64-66.	29811/5	beépítési mód, eredeti tömeg, homlokzatok
166	Dorozsmai utca 11/b.	29811/6	beépítési mód, eredeti tömeg, homlokzatok
167	Dorozsmai utca 11/c. = Laky Adolf utca 61-63.	29811/12	beépítési mód, eredeti tömeg, homlokzatok
168	Dorozsmai utca 13/a.	29811/13	beépítési mód, eredeti tömeg, homlokzatok
169	Dorozsmai utca 13/b. = Uzsoki utca 54.	29811/19	beépítési mód, eredeti tömeg, homlokzatok
170	Dorozsmai utca 40. = Dorozsmai köz 1.	29813/29	tömeg, homlokzatok
171	Dorozsmai utca 9c.	29810/5	teljes épület, kivéve 1945 utáni átépítés
172	Dózsa György út 29. = Ajtósi Dürer sor 1.	32725	beépítés, tömeg, eredeti homlokzat, kapu és kapualj
173	Edison utca 8. = Dorozsmai u. 7a.	29804/18 29804/19	eredeti tömeg és homlokzatok
174	Edison utca 9. = Edison köz 7-9.	29805/16	tömeg, homlokzatok
175	Egressy út 1/a.	32539/27	beépítési mód, épülettömegek, homlokzatok
176	Egressy út 3/a-3/d. = Gizella út 11-17. = Szobránc utca 18-20.	32521	Egressy út és Gizella út felőli épületszárny: teljes épület, két sgraffito falkép
177	Egressy út 114-116. = Egressy tér 7. = Pósa Lajos utca 1.	31489/1	homlokzatok
178	Emma utca 16-18. = Szugló utca 37-39. = Újvilág utca 46.	32157/23	homlokzatok, szobor a kertben
179	Erzsébet királyné útja 14/a. = Laky Adolf utca 48-50.	29811/1	beépítési mód, eredeti tömeg, homlokzatok
180	Erzsébet királyné útja 14/b.	29811/7	beépítési mód, eredeti tömeg, homlokzatok
181	Erzsébet királyné útja 15/a-15/b.	31617	nyaraló épület homlokzata
182	Erzsébet királyné útja 17.	31616	eredeti homlokzat
183	Erzsébet királyné útja 16/a. = Laky Adolf utca 53.	29811/8	beépítési mód, eredeti tömeg, homlokzatok
184	Erzsébet királyné útja 16/b.	29811/14	beépítési mód, eredeti tömeg, homlokzatok
185	Erzsébet királyné útja 18. = Uzsoki utca 46.	29811/15	beépítési mód, eredeti tömeg, homlokzatok

	A: cím	B: hrsz.	C: védett értékek
186	Erzsébet királyné útja 26.	29819/36	homlokzatok
187	Erzsébet királyné útja 33-39. = Uzsoki utca 43-45. = Róna utca 214-220.	31529	eredeti épület homlokzatai
188	Felsőbüki Nagy Pál utca 3.	31917/90	eredeti beépítési mód, tömeg és homlokzatok
189	Felsőbüki Nagy Pál utca 4.	31917/87	eredeti beépítési mód, tömeg és homlokzatok
190	Felsőbüki Nagy Pál utca 9.	31917/45	eredeti beépítési mód, tömeg és homlokzatok
191	Felsőbüki Nagy Pál utca 10.	31917/42	eredeti beépítési mód, tömeg és homlokzatok
192	Fogarasi út 63.	31917/70	eredeti beépítési mód, tömeg és homlokzatok
193	Fogarasi út 69.	31917/34	eredeti beépítési mód, tömeg és homlokzatok
194	Fogarasi út 76/a-76/b.	31904/15	beépítési mód, tömegek, eredeti homlokzatok, társművészeti alkotások: mozaikok, reliefek, szobrok
195	Fogarasi út 82/a-82/b.	31904/17	beépítési mód, tömegek, eredeti homlokzatok, társművészeti alkotások: mozaikok, reliefek, szobrok
196	Fogarasi út 84/a-84/b.	31904/18	beépítési mód, tömegek, eredeti homlokzatok, társművészeti alkotások: mozaikok, reliefek, szobrok
197	Fogarasi út 86/a-86/c.	31904/20	beépítési mód, tömegek, eredeti homlokzatok, társművészeti alkotások: mozaikok, reliefek, szobrok
198	Fogarasi út 88/a-88/b.	31904/19	beépítési mód, tömegek, eredeti homlokzatok, társművészeti alkotások: mozaikok, reliefek, szobrok
199	Francia út 49/b.	31658/37	teljes épület
200	Fűrész utca 63.	31232	homlokzatok
201	Gervay utca 22.	30820	beépítési mód, tömegek, eredeti homlokzatok
202	Gervay utca 32. = Fűrész utca 83.	30845	beépítési mód, tömegek, eredeti homlokzatok
203	Gervay utca 33. = Fűrész utca 78. = Gyarmat utca 96.	30814	beépítési mód, tömegek, eredeti homlokzatok
204	Gervay utca 36.	30843	beépítési mód, tömegek, eredeti homlokzatok
205	Gervay utca 40.	30841	beépítési mód, tömegek, eredeti homlokzatok
206	Gervay utca 42. = Balázs utca 18.	30840	beépítési mód, tömegek, eredeti homlokzatok
207	Gervay utca 44. = Balázs utca 15.	30866	beépítési mód, tömegek, eredeti homlokzatok
208	Gervay utca 50.	30863	beépítési mód, tömegek, eredeti homlokzatok
209	Gyarmat utca 6.	31603	homlokzatok
210	Gyarmat utca 47/a-47/b. = Bácskai utca 42. = Cinka Panna utca 1-13. = Varsó utca 14-26.	31693/20	beépítési mód, tömeg, homlokzatok

	A: cím	B: hrsz.	C: védett értékek
211	Gyarmat utca 49. = Varsó utca 28/a-28/e.	31693/23	beépítési mód, tömeg, homlokzatok
212	Gyarmat utca 52.	31516/1	eredeti tömeg
213	Hermina út 12.	32642	homlokzatok
214	Hermina út 16. = Ida utca 3.	32644	tömeg, homlokzatok
215	Hermina út 18. = Ida utca 4.	32654	tömeg, homlokzatok, lépcsőház, belső ornamentika, kerítés
216	Hermina út 19	31671/1	tömeg, homlokzatok, alaprajzi elrendezés, belsőépítészet (felületképzések, ornamentika)
217	Hermina út 26-32.	(29732/11)	Pántlika vendéglátó pavilon: vasbetonszerkezet, homlokzat
218	Hermina út 35.	31660/3	beépítési mód, homlokzatok art deco részletekkel
219	Hermina út 37. = Erzsébet királyné útja 1/a.	31660/2	beépítési mód, homlokzatok art deco részletekkel
220	Hermina út 49.	29770	megmaradt részletek, kerítés, előtető, kapu
221	Hermina út 55. = Bethesda utca 1.	29767/7	eredeti homlokzatok
222	Hermina út 61. = Borostyán utca 1/a.	29765/2	homlokzatok
223	Hungária körút 33-41. = Besnyői utca 7-9. = Mogyoródi út 2-4.	32426/8	telekbelsőn található U-alakú épület: beépítési mód és homlokzatok
224	Hungária körút 200-202. = Bethesda utca 3-5. = Hermina út 51-53.	29768/2	Hild József által tervezett épület, Aigner Sándor által tervezett épület, valamint Tóth Kálmán által tervezett épület: eredeti tömegek és homlokzatok
225	Bethesda utca 3-5. = Hermina út 53. = Hungária körút 202.	29768/2	eredeti tömegek és homlokzatok
226	Ilka utca 46.	32672	tömeg, homlokzatok
227	Ilka utca 47.	32651	tömeg, homlokzatok, kerítés, kapu
228	Istvánmezei út 1-5.	32826	Nemzeti Sportcsarnok: tömeg, homlokzatok, anyaghasználat, belső kialakítás
229	Jávor utca 5/b.	32681	teljes épület
230	Jávor utca 13.	32686	eredeti homlokzat
231	Jávor utca 14.	32692/1	tömeg, homlokzatok
232	Jerney utca 42-44. = Pitvar utca 3-11.	39708/1	beépítési mód, homlokzatok és színezés, kerítések és korlátok
233	Kaffka Margit köz 1.	31917/134	eredeti beépítési mód, tömeg és homlokzatok
234	Kaffka Margit köz 3.	31917/135	eredeti beépítési mód, tömeg és homlokzatok
235	Kaffka Margit köz 7/b.	31917/157	eredeti beépítési mód, tömeg és homlokzatok
236	Kaffka Margit köz 9.	31917/158	eredeti beépítési mód, tömeg és homlokzatok

	A: cím	B: hrsz.	C: védett értékek
237	Kaffka Margit utca 1/b.	31920/21	eredeti beépítési mód, tömeg és homlokzatok
238	Kaffka Margit utca 1/c.	31920/19	eredeti beépítési mód, tömeg és homlokzatok
239	Kaffka Margit utca 1/d.	31920/18	eredeti beépítési mód, tömeg és homlokzatok
240	Kaffka Margit utca 1/e.	31920/17	eredeti beépítési mód, tömeg és homlokzatok
241	Kaffka Margit utca 3/a-3/b.	31917/116	eredeti beépítési mód, tömeg és homlokzatok
242	Kaffka Margit utca 4.	31926/4	eredeti beépítési mód, tömeg és homlokzatok
243	Kaffka Margit utca 5.	31917/115	eredeti beépítési mód, tömeg és homlokzatok
244	Kaffka Margit utca 6.	31926/6	eredeti beépítési mód, tömeg és homlokzatok
245	Kaffka Margit utca 7. = Boros Mátyás utca 1.	31917/111	eredeti beépítési mód, tömeg és homlokzatok
246	Kaffka Margit utca 8.	31926/7	eredeti beépítési mód, tömeg és homlokzatok
247	Kaffka Margit utca 9. = Boros Mátyás utca 2.	31917/110	eredeti beépítési mód, tömeg és homlokzatok
248	Kaffka Margit utca 10.	31926/8	eredeti beépítési mód, tömeg és homlokzatok
249	Kaffka Margit utca 11.	31917/106	eredeti beépítési mód, tömeg és homlokzatok
250	Kaffka Margit utca 13.	31917/105	eredeti beépítési mód, tömeg és homlokzatok
251	Kaffka Margit utca 15.	31917/102	eredeti beépítési mód, tömeg és homlokzatok
252	Kaffka Margit utca 17.	31917/101	eredeti beépítési mód, tömeg és homlokzatok
253	Kaffka Margit utca 18.	31917/167	eredeti beépítési mód, tömeg és homlokzatok
254	Kaffka Margit utca 19.	31917/98	eredeti beépítési mód, tömeg és homlokzatok
255	Kaffka Margit utca 20.	31917/166	eredeti beépítési mód, tömeg és homlokzatok
256	Kaffka Margit utca 21.	31917/97	eredeti beépítési mód, tömeg és homlokzatok
257	Kaffka Margit utca 22.	31917/165	eredeti beépítési mód, tömeg és homlokzatok
258	Kaffka Margit utca 23.	31917/94	eredeti beépítési mód, tömeg és homlokzatok
259	Kaffka Margit utca 24.	31917/164	eredeti beépítési mód, tömeg és homlokzatok
260	Kaffka Margit utca 25.	31917/93	eredeti beépítési mód, tömeg és homlokzatok
261	Kaffka Margit utca 26.	31917/163	eredeti beépítési mód, tömeg és homlokzatok
262	Kaffka Margit utca 27. = Felsőbüki Nagy Pál utca 1.	31917/89	eredeti beépítési mód, tömeg és homlokzatok
263	Kaffka Margit utca 28.	31917/162	eredeti beépítési mód, tömeg és homlokzatok
264	Kaffka Margit utca 29. = Felsőbüki Nagy Pál utca 2.	31917/88	eredeti beépítési mód, tömeg és homlokzatok
265	Kaffka Margit utca 30.	31917/161	eredeti beépítési mód, tömeg és homlokzatok
266	Kaffka Margit utca 31.	31917/84	eredeti beépítési mód, tömeg és homlokzatok
267	Kaffka Margit utca 32.	31917/160	eredeti beépítési mód, tömeg és homlokzatok
268	Kaffka Margit utca 33.	31917/83	eredeti beépítési mód, tömeg és homlokzatok

	A: cím	B: hrsz.	C: védett értékek
269	Kaffka Margit utca 34. = Kaffka Margit köz 11.	31917/159	eredeti beépítési mód, tömeg és homlokzatok
270	Kaffka Margit utca 35.	31917/80	eredeti beépítési mód, tömeg és homlokzatok
271	Kaffka Margit utca 37.	31917/79	eredeti beépítési mód, tömeg és homlokzatok
272	Kaffka Margit utca 39.	31917/76	eredeti beépítési mód, tömeg és homlokzatok
273	Kaffka Margit utca 41.	31917/75	eredeti beépítési mód, tömeg és homlokzatok
274	Kaffka Margit utca 43.	31917/72	eredeti beépítési mód, tömeg és homlokzatok
275	Kaffka Margit utca 45. = Fogarasi út 61.	31917/71	eredeti beépítési mód, tömeg és homlokzatok
276	Kalapács utca 12-14.	31903/19	beépítési mód, tömegek, eredeti homlokzatok, társművészeti alkotások: mozaikok, reliefek, szobrok
277	Kalapács utca 13/a-13/c.	31904/10	beépítési mód, tömegek, eredeti homlokzatok, társművészeti alkotások: mozaikok, reliefek, szobrok
278	Kalapács utca 15/a-15/b.	31904/7	beépítési mód, tömegek, eredeti homlokzatok, társművészeti alkotások: mozaikok, reliefek, szobrok
279	Kalapács utca 17/a-17/b.	31904/6	beépítési mód, tömegek, eredeti homlokzatok, társművészeti alkotások: mozaikok, reliefek, szobrok
280	Kalapács utca 19/a-19/c.	31904/4	beépítési mód, tömegek, eredeti homlokzatok, társművészeti alkotások: mozaikok, reliefek, szobrok
281	Kalapács utca 21/a-21/b.	31904/5	beépítési mód, tömegek, eredeti homlokzatok, társművészeti alkotások: mozaikok, reliefek, szobrok
282	Kerepesi út 76/a-76/e. = Bolgárkertész utca 1-7. = Padlízán utca 2-8. = Róna utca 1-13.	31928/11	beépítési mód, tömegek, eredeti homlokzatok, társművészet: reliefek, szobrok
283	Kerepesi út 78/a-78/h. = Bolgárkerék utca 2. = Padlízán utca 1.	31924/12	beépítési mód, tömegek, eredeti homlokzatok, társművészet: reliefek, szobrok
284	Kerepesi út 80/a-80/d. = Bolgárkerék utca 1.	31924/17	beépítési mód, tömegek, eredeti homlokzatok, társművészet: reliefek, szobrok
285	Kövér Lajos utca 21-29.	31788/5	Györgyi Dénes és Thomas Antal által tervezett épület: tömeg, homlokzatok
286	Kövér Lajos utca 31-37.	31788/15	Thomas Antal által tervezett épületek: tömeg, homlokzatok
287	Kövér Lajos utca 32.	31877/1	főépület beépítési módja, homlokzatok, kerítés
288	Laky Adolf utca 15.	32248/8	tömeg, homlokzatok
289	Laky Adolf utca 52-54.	29811/2	beépítési mód, eredeti tömeg, homlokzatok
290	Laky Adolf utca 55.	29811/9	beépítési mód, eredeti tömeg, homlokzatok
291	Laky Adolf utca 56-58.	29811/3	beépítési mód, eredeti tömeg, homlokzatok
292	Laky Adolf utca 57.	29811/10	beépítési mód, eredeti tömeg, homlokzatok
293	Laky Adolf utca 59.	29811/11	beépítési mód, eredeti tömeg, homlokzatok
294	Laky Adolf utca 60-62.	29811/4	beépítési mód, eredeti tömeg, homlokzatok

	A: cím	B: hrsz.	C: védett értékek
295	Lapály utca 11.	29819/34	homlokzatok
296	Mexikói út 76/a-76/b. = Dévényi utca 1. = Hajtsár út 215-219/a.	29834/21 korábban: 29834/14	Szegedi úti vasúti átjáró mellett lévő kereskedelmi igazgatóság épülete, szolgálati lakóépület: tömegek, homlokzatok Vasúti deltában található harangépület, szivattyúház: tömegek, szerkezet, homlokzatok
297	Mogyoródi út 71/a-71/b.	31903/8	beépítési mód, tömegek, eredeti homlokzatok, társművészeti alkotások: mozaikok, reliefek, szobrok
298	Nagy Lajos király útja 56/a-60. = Fogarasi út 90-92.	31904/21	beépítési mód, tömegek, eredeti homlokzatok, társművészeti alkotások: mozaikok, reliefek, szobrok
299	Nagy Lajos király útja 62.	31904/2	beépítési mód, tömegek, eredeti homlokzatok, társművészeti alkotások: mozaikok, reliefek, szobrok
300	Nagy Lajos király útja 64-70. = Kalapács utca 23-25.	31904/3	beépítési mód, tömegek, eredeti homlokzatok, társművészeti alkotások: mozaikok, reliefek, szobrok
301	Nagy Lajos király útja 72-74/b. = Kalapács utca 16-18.	31903/20	beépítési mód, tömegek, eredeti homlokzatok, társművészeti alkotások: mozaikok, reliefek, szobrok
302	Nagy Lajos király útja 76/a-80/c. = Wass Albert tér 5-8.	31903/6	beépítési mód, tömegek, eredeti homlokzatok, társművészeti alkotások: mozaikok, reliefek, szobrok
303	Nagy Lajos király útja 82/a-84. = Mogyoródi út 73/a-73/b.	31903/7	beépítési mód, tömegek, eredeti homlokzatok, társművészeti alkotások: mozaikok, reliefek, szobrok
304	Ormos utca 10-12.	31911/7	homlokzatok, szerkezet
305	Őrnagy utca 5-9.	32444	Hónig Dezső által tervezett épület: homlokzatok
306	Őrs vezér tere 1-3.	31924/18	beépítési mód, tömegek, eredeti homlokzatok, társművészet: reliefek, szobrok
307	Őrs vezér tere 4-6. = Bánki Donát utca 71-73. = Bolgárkertész utca 62-64.	31920/24	beépítési mód, tömegek, eredeti homlokzatok, társművészet: reliefek, szobrok
308	Pálma utca 9.	29772/9	homlokzatok
309	Pálma utca 11.	29772/8	homlokzatok
310	Pálma utca 13. = Hungária krt. 192.	29772/7	homlokzatok
311	Pitvar utca 4-6.	39708/3	beépítési mód, homlokzatok és színezés, kerítések és korlátok
312	Rákospatak utca 99-101. = Kacsóh Pongrác út 125-129. = Ungvár utca 38-42. = Sárköz utca 2-8.	29978/102	beépítési mód, tömeg, homlokzatok
313	Róna utca 124-132. = Bölcsőde utca 3. = Szugló utca 42-48.	32226/12	raktár homlokzata és szerkezet
314	Róna utca 147. = Varsó utca 2.	31697/8	tömeg, homlokzatok

	A: cím	B: hrsz.	C: védett értékek
315	Róna utca 174-186. = Bácskai utca 24-36. = Gyarmat utca 29-31., 37-43. = Títel utca 1/c.	32240	Molnár Péter által tervezett épület: homlokzatok, stúdió belső
316	Róna utca 222. = Erzsébet királyné útja 28.	29819/35	teljes épület
317	Róna utca 224.	29819/37	teljes épület
318	Róna utca 226.	29819/38	teljes épület
319	Róna utca 228. = Lapály utca 13.	29819/33	teljes épület
320	Stefánia út 19. = Szobránc köz 2.	32528/31	beépítési mód, épülettömegek, homlokzatok
321	Stefánia út 21.	32528/30	beépítési mód, épülettömegek, homlokzatok
322	Stefánia út 23.	32528/29	beépítési mód, épülettömegek, homlokzatok
323	Stefánia út 25.	32528/50	beépítési mód, épülettömegek, homlokzatok
324	Stefánia út 27. = Jurisich Miklós utca 1.	32528/49	beépítési mód, épülettömegek, homlokzatok
325	Stefánia út 29. = Gizella út 2/a.	32539/10	beépítési mód, épülettömegek, homlokzatok
326	Stefánia út 31.	32539/11	beépítési mód, épülettömegek, homlokzatok
327	Stefánia út 33.	32539/12	beépítési mód, épülettömegek, homlokzatok
328	Stefánia út 35.	32539/13	beépítési mód, épülettömegek, homlokzatok
329	Stefánia út 37.	32539/14	beépítési mód, épülettömegek, homlokzatok
330	Stefánia út 39.	32539/15	beépítési mód, épülettömegek, homlokzatok
331	Stefánia út 41.	32539/16	beépítési mód, épülettömegek, homlokzatok
332	Stefánia út 43.	32539/26	beépítési mód, épülettömegek, homlokzatok
333	Stefánia út 45. = Egressy út 2.	32594	beépítési mód, épülettömegek, homlokzatok
334	Stefánia út 47.	32595/1	beépítési mód, épülettömegek, homlokzatok
335	Stefánia út 49.	32595/2	beépítési mód, épülettömegek, homlokzatok
336	Stefánia út 51.	32596	beépítési mód, épülettömegek, homlokzatok
337	Stefánia út 53. = Cserei utca 1/a.	32598	beépítési mód, épülettömegek, homlokzatok
338	Stefánia út 55. = Cserei utca 2.	32609	beépítési mód, épülettömegek, homlokzatok
339	Stefánia út 57/a.	32610/1	beépítési mód, épülettömegek, homlokzatok
340	Stefánia út 57/b.	32610/2	beépítési mód, épülettömegek, homlokzatok
341	Stefánia út 59.	32611/2	beépítési mód, épülettömegek, homlokzatok
342	Stefánia út 61.	32611/1	beépítési mód, épülettömegek, homlokzatok

	A: cím	B: hrsz.	C: védett értékek
343	Szegedi út 72-74. = Tahi utca 95-101. = Tatai utca 1., 9., 15-77. = Teleki Blanka utca 15-21.	29834/10	Szegedi úti vasúti átgjáró mellett lévő felvételi épület, vasutas laktanya: tömegek, homlokzatok
344	Szervíán utca 3.	31926/38	eredeti beépítési mód, tömeg és homlokzatok
345	Szervíán utca 5.	31926/39	eredeti beépítési mód, tömeg és homlokzatok
346	Szervíán utca 7.	31926/40	eredeti beépítési mód, tömeg és homlokzatok
347	Szervíán utca 9.	31926/42	eredeti beépítési mód, tömeg és homlokzatok
348	Szervíán utca 15.	31917/129	eredeti beépítési mód, tömeg és homlokzatok
349	Szervíán utca 17.	31917/132	eredeti beépítési mód, tömeg és homlokzatok
350	Szervíán utca 19.	31917/133	eredeti beépítési mód, tömeg és homlokzatok
351	Szugló utca 9-15. = Ibrány utca 6. = Törökőr utca 33-39.	32175/10	tömeg, homlokzatok
352	Tatai utca 79., 85-95. = Tahi utca 112/a-120.	29834/13	Vasúttörténeti parkban lévő fűtőház, víztorony, szertár, pénztár, csillés szénkezelő, kétállásos fiókjavitó műhely épülete :tömegek, szerkezet, homlokzatok
353	Thököly út 41. = Cházár András utca 1/b.	32836	Thököly úti teljes épület
354	Thököly út 48-50., 54.	32742	Bálint Zoltán és Jámbor Lajos által tervezett épület: tömeg, homlokzatok
355	Thököly út 112/a.	32289/3	tömeg, homlokzatok, előcsarnok
356	Thököly út 173. = Bosnyák tér 1.	31715	kezelő épület tömeg és homlokzat, remiz: vasbetonszerkezet kerítés, kapu
357	Tihamér utca 18.	39570	tömeg, homlokzatok
358	Róna utca 192-212. = Korong utca 54-58. = Uzsoki utca 29-41.	31524	eredeti tömeg és homlokzat
359	Uzsoki utca 47. = Erzsébet királyné útja 20.	29817/7	beépítési mód, eredeti tömeg, homlokzatok
360	Uzsoki utca 48.	29811/16	beépítési mód, eredeti tömeg, homlokzatok
361	Uzsoki utca 49/a.	29817/8	beépítési mód, eredeti tömeg, homlokzatok
362	Uzsoki utca 49/b. = Lapály utca 1.	29817/9	beépítési mód, eredeti tömeg, homlokzatok
363	Uzsoki utca 50.	29811/17	beépítési mód, eredeti tömeg, homlokzatok
364	Uzsoki utca 51. = Lapály utca 2-4.	29816/3	beépítési mód, eredeti tömeg, homlokzatok
365	Uzsoki utca 52.	29811/18	beépítési mód, eredeti tömeg, homlokzatok
366	Uzsoki utca 53. = Dorozsmai utca 15-17.	29816/4	beépítési mód, eredeti tömeg, homlokzatok

	A: cím	B: hrsz.	C: védett értékek
367	Wass Albert tér 3-4.	31903/9	beépítési mód, tömegek, eredeti homlokzatok, társművészeti alkotások: mozaikok, reliefek, szobrok
368	Wass Albert tér 9-10.	31903/18	beépítési mód, tömegek, eredeti homlokzatok, társművészeti alkotások: mozaikok, reliefek, szobrok
369	Xantus utca 3.	31926/21	eredeti beépítési mód, tömeg és homlokzatok
370	Xantus utca 4.	31926/29	eredeti beépítési mód, tömeg és homlokzatok
371	Xantus utca 5.	31926/19	eredeti beépítési mód, tömeg és homlokzatok
372	Xantus utca 6.	31926/28	eredeti beépítési mód, tömeg és homlokzatok
373	Xantus utca 7.	31926/18	eredeti beépítési mód, tömeg és homlokzatok
374	Xantus utca 8.	31926/27	eredeti beépítési mód, tömeg és homlokzatok
375	Xantus utca 9.	31926/17	eredeti beépítési mód, tömeg és homlokzatok
376	Xantus utca 10.	31926/25	eredeti beépítési mód, tömeg és homlokzatok
377	Xantus utca 17.	31917/150	eredeti beépítési mód, tömeg és homlokzatok
378	Xantus utca 18.	31917/143	eredeti beépítési mód, tömeg és homlokzatok
379	Xantus utca 19.	31917/151	eredeti beépítési mód, tömeg és homlokzatok
380	Xantus utca 20.	31917/140	eredeti beépítési mód, tömeg és homlokzatok
381	Xantus utca 21.	31917/152	eredeti beépítési mód, tömeg és homlokzatok
382	Xantus utca 22.	31917/139	eredeti beépítési mód, tömeg és homlokzatok
383	Xantus utca 23.	31917/153	eredeti beépítési mód, tömeg és homlokzatok
384	Xantus utca 24.	31917/138	eredeti beépítési mód, tömeg és homlokzatok
385	Xantus utca 25.	31917/154	eredeti beépítési mód, tömeg és homlokzatok
386	Xantus utca 26.	31917/137	eredeti beépítési mód, tömeg és homlokzatok
387	Xantus utca 27.	31917/155	eredeti beépítési mód, tömeg és homlokzatok
388	Xantus utca 28. = Kaffka Margit köz 5.	31917/136	eredeti beépítési mód, tömeg és homlokzatok
389	Xantus utca 29. = Kaffka Margit köz 7/a.	31917/156	eredeti beépítési mód, tömeg és homlokzatok

3. melléklet – Értékvédelmi támogatás adatlapja¹

	A	B	C
1.	Kérelmező:	neve (szerepe: : tulajdonos, meghatalmazott, stb)	
2.		címe (személy lakhelye / cég székhelye):	
3.	Kapcsolat-tartás:	név, telefonszám:	
4.		módja (emailcím vagy posta cím):	
5.	Ingatlan:	helye (közterület neve, hászám,) ² :	
6.		helyrajzi szám:	
7.	Kérelem:	tárgya és a védelem ³ :	
8.		rövid indoklása:	
9.		jellemző fotó vagy térképrészlet:	
10.	Eljáráshoz:	benyújtott melléletek ⁴ :	
11.		dátum és aláírás ⁵ :	

¹ Kérjük a nyomtatványt olvashatóan (nyomtatott betűvel) kitölteni vagy digitálisan („doc” fájlban) csatolni!

² Egyedi védelem lehet, melyhez: közterület nevét, a közterület jellegét, a hászámot, ha azonos hászám alatt egynél több épület van, a hászámhoz tartozó épület jelét, a helyrajzi számát kérjük megadni.

³ A védelem: fővárosi vagy kerületi lehet.

⁴ Mellékelhető bármi releváns, különösen: leírás, fényképi, vagy egyéb dokumentálás, szerkezetvizsgálat.

⁵ Elektronikus levél (varoskepvedelem@zuglo.hu) esetén elhagyható (akkor „doc” fájlban kérjük csatolni).

4. melléklet – Területi védelem alatt álló és meghatározó területek

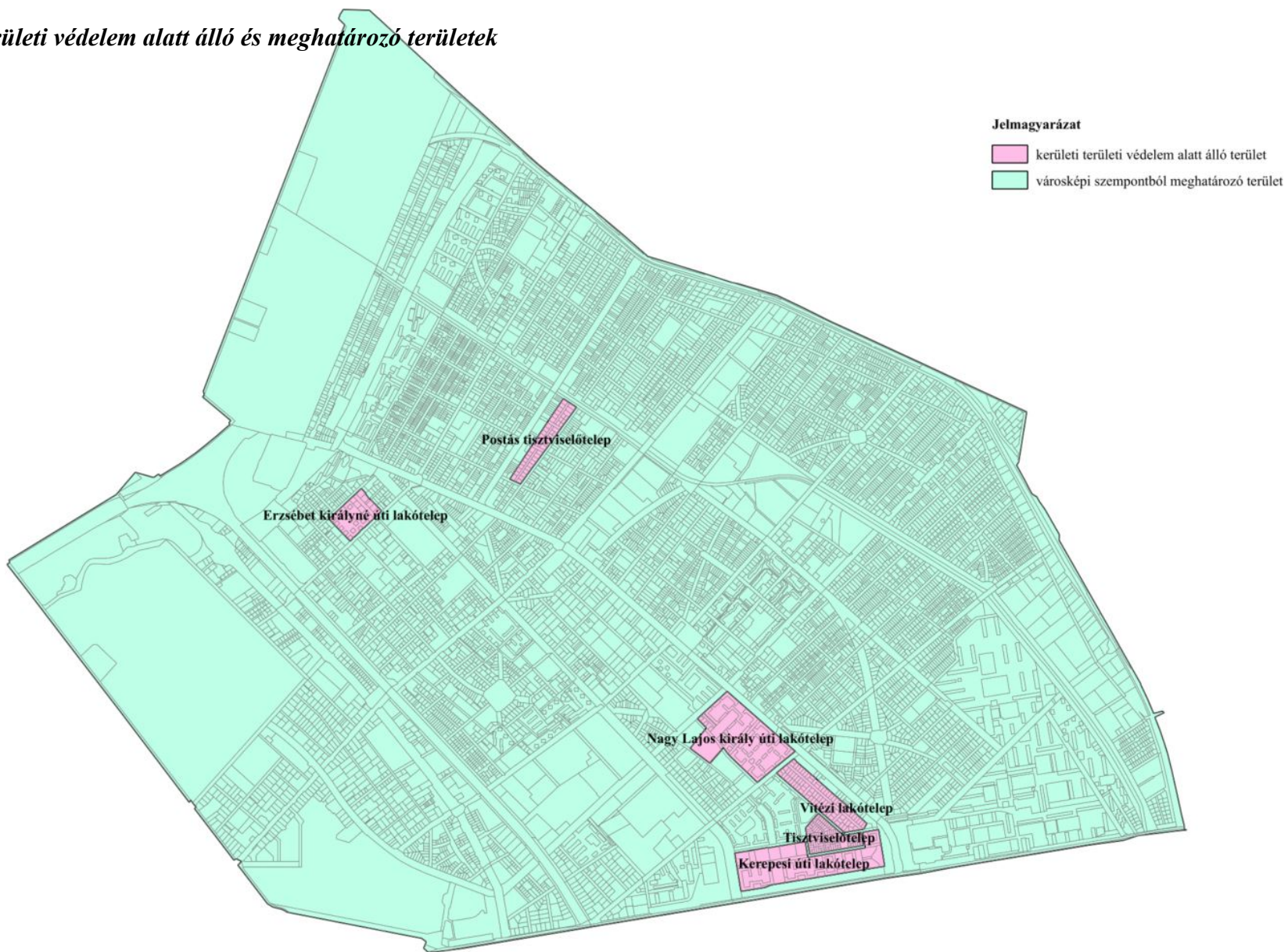

5. melléklet – Épület legmagasabb pontja

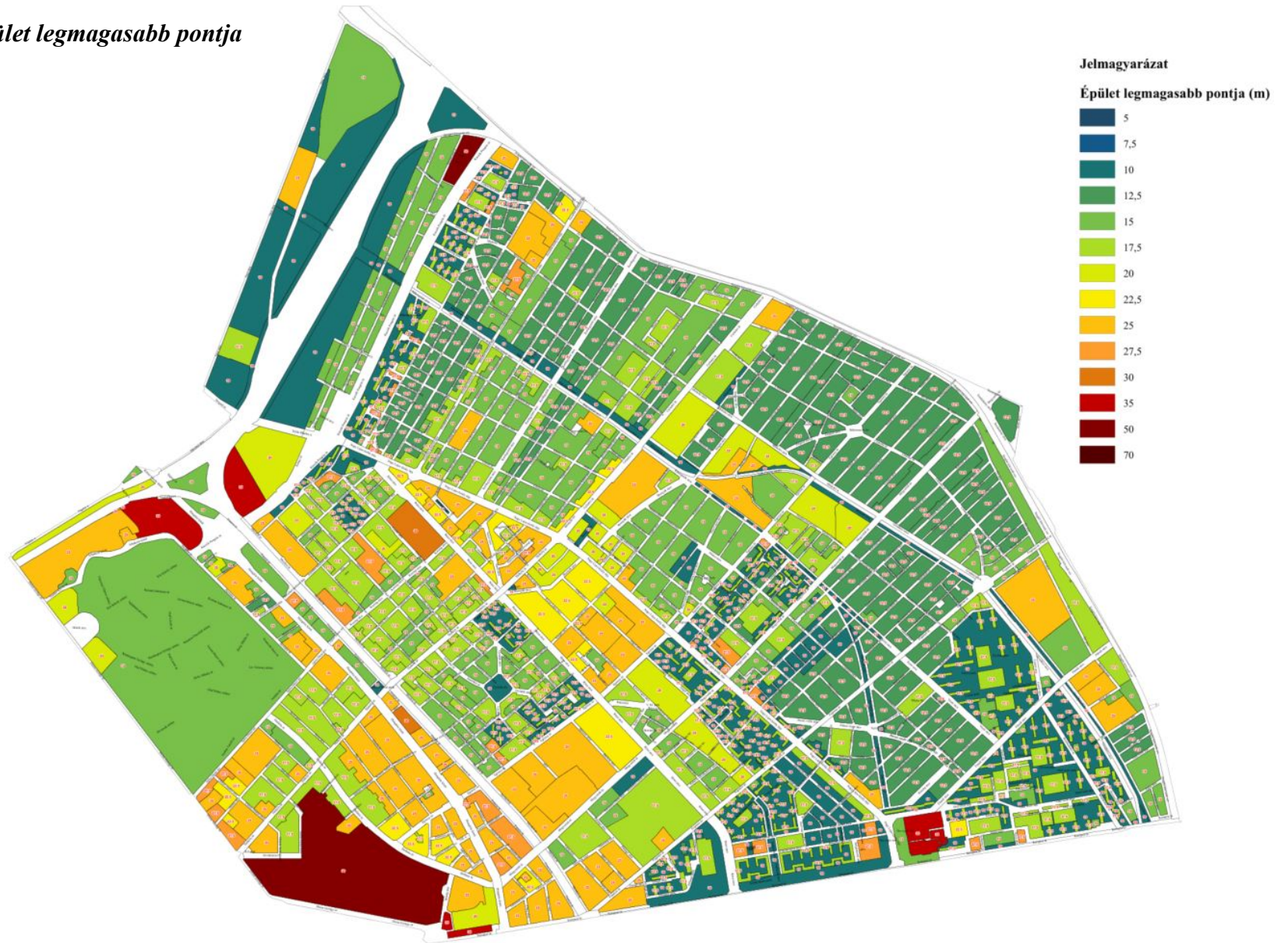

6. melléklet – Közterület-alakítási terv köteles tevékenységek

A következő tevékenységek elfogadott közterület-alakítási terv alapján végezhetőek:

1. Épület, építmény, téliesített vendéglátó terasz építése, elhelyezése esetén, amennyiben a Szabályozási terv nem jelöl építési helyet.
2. Nem emberi tartózkodásra szolgáló építmény építése, bővítése, kivéve a nem vízzáró burkolattal létesített út, parkoló.
3. Totemoszlop építése.
4. Szobor, emlékmű építése, elhelyezése, emlékfal építése.
5. Önálló kereszt, emlékjel, emléktábla építése, elhelyezése.
6. Üvegház, fóliasátor építése, bővítése.
7. Siló, ömlesztettanyag-tároló, nem veszélyes folyadékok tárolója, nem veszélyes anyagot tartalmazó, nyomástartó edénynek nem minősülő, föld feletti vagy alatti tartály, tároló elhelyezéséhez szükséges építmény építése, bővítése.
8. Víz-, fürdőmedence, tó építése.
9. Támfal, kerítés építése.
10. Napenergia-kollektor, szellőző-, klíma-berendezés, áru- és pénzautomata elhelyezése.
11. Hulladékgyűjtő edény, -tartály tároló építmény építése, elhelyezése.

7. melléklet - Közterület-alakítás adatlapja¹

	A	B	C
1.	Kérelmező:	neve (és szerepe: építtető, tervező, meghatalmazott...)	
2.		címe (személy lakhelye / cég székhelye):	
3.	Kapcsolat-tartás:	név, telefonszám:	
4.		módja (emailcím vagy posta cím):	
5.	Felelős tervező ² :	neve (és tervezési jogosultság száma):	
6.		értesítési címe:	
7.	Ingatlan:	helye (közterület neve):	
8.		helyrajzi szám:	
9.	Tervezett tevékenység:	tárgya és rövid leírása ³ :	
10.		helye térképrészleten bemutatva:	
11.	Eljáráshoz:	benyújtott mellékletek:	
12.		dátum és aláírás ⁴ :	

¹ Kérjük a nyomtatványt olvashatóan (nyomtatott betűvel) kitölteni vagy digitálisan („doc” fájlban) csatolni!

² Felelős tervező az a személy, aki a tervezett tevékenységre vonatkozóan tervezési jogosultsággal bír.

³ Az elhelyezni kívánt építmények (műtárgy, épület) megnevezése és főbb jellemző(i).

⁴ Elektronikus levél (varoskepvedelem@zuglo.hu) esetén elhagyható (akkor „doc” fájlban kérjük csatolni).

8. melléklet – A Vitézi telkeken és a Tisztviselő telepen az építmény külső megjelenése

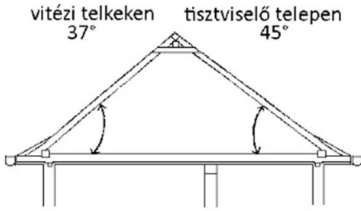
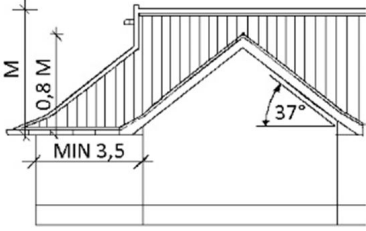
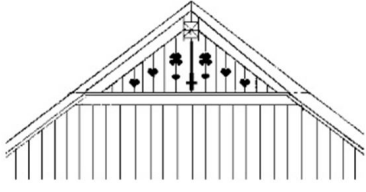
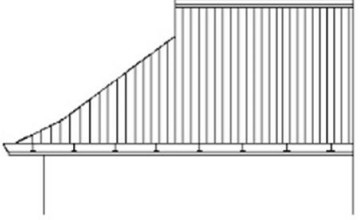
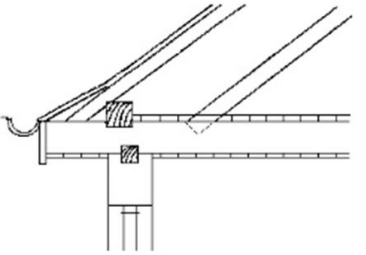
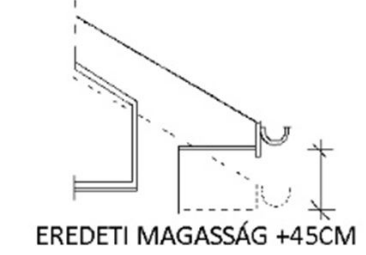
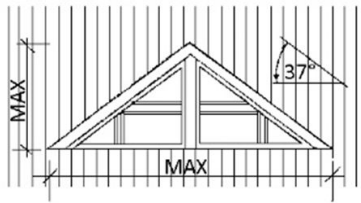
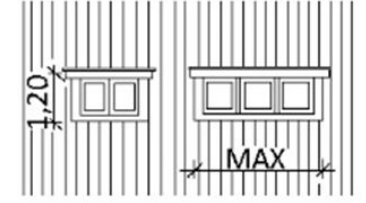
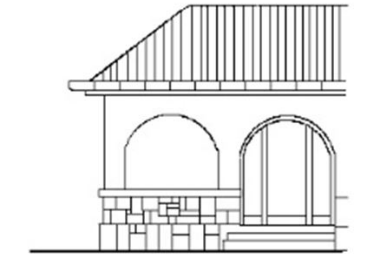
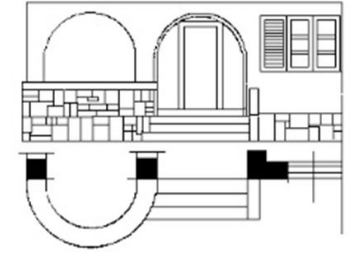
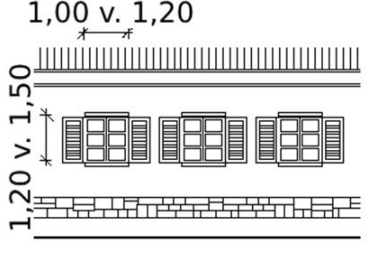
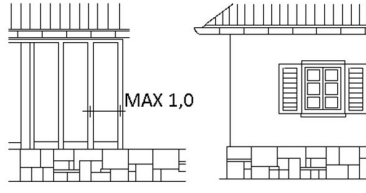
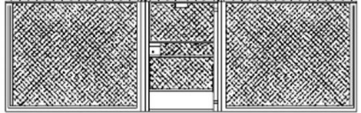
<p>1. ábra: vitézi telkek és tiszt-viselő telep tetőhajlásszög</p>	<p>2. ábra: vitézi telkek kereszt-szárny, új épülettömeg</p>	<p>3. ábra: vitézi telkek: füstnyílás, díszes fűrészelt deszkázat</p>
		
<p>4. ábra: vitézi telkek vízcsendesítő kontyolt tető füstlikakkal</p>	<p>5. ábra: vitézi telkek és tiszt-viselő telep ereszképzés</p>	<p>6. ábra: vitézi telkek és tiszt-viselő telep kereszt-szárny, új épülettömeg</p>
		 <p>EREDETI MAGASSÁG +45CM</p>
<p>7. ábra: vitézi telkek és tiszt-viselő telep: új tetőablakok 1</p>	<p>8. ábra: vitézi telkek és tiszt-viselő telep: új tetőablakok 2</p>	<p>9. ábra: vitézi telkek és tiszt-viselő telep: tornác, veranda</p>
		
<p>10. ábra: vitézi telkek: tornác félkör mellvéd kiugrója</p>	<p>11. ábra: vitézi telkek és tiszt-viselő telep: ablakok aránya és osztása</p>	<p>12. ábra: vitézi telkek és tiszt-viselő telep: új nyílászárók</p>
		
<p>13. ábra: vitézi telkek és tiszt-viselő telep: kerítés</p>		
		

9. melléklet – A Fogarasi út 24-26. (31960/1 hrsz.) ingatlanon elhelyezhető építmény

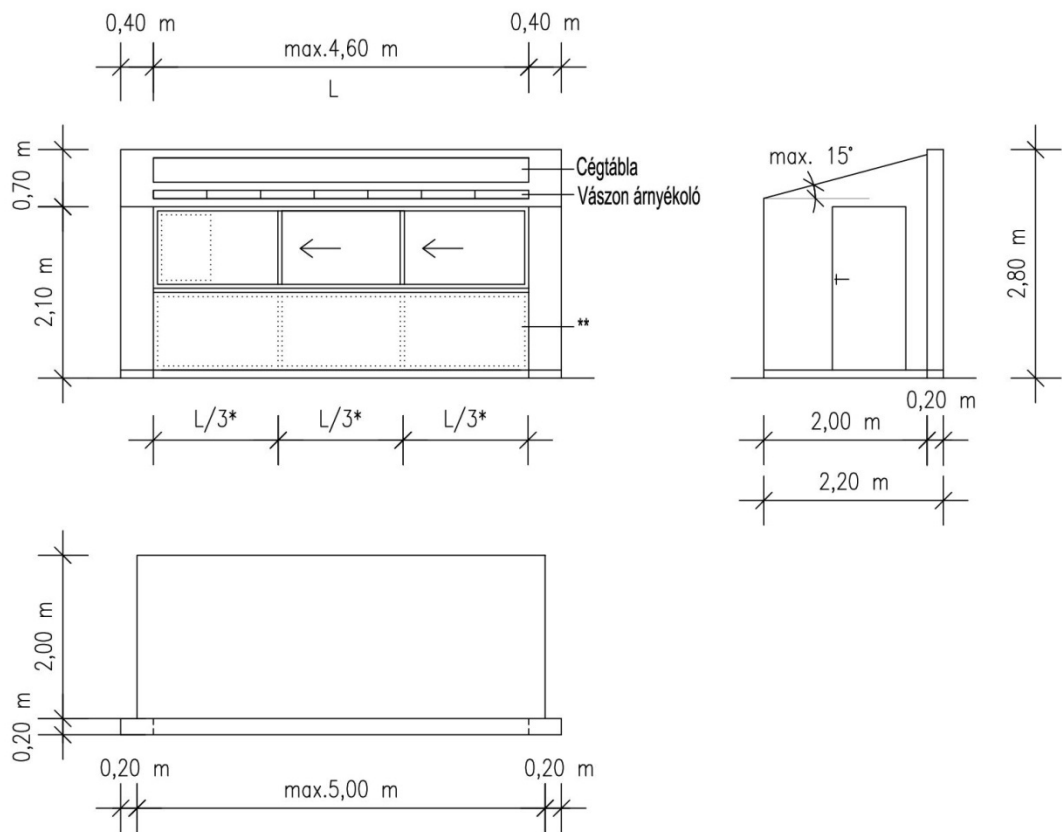
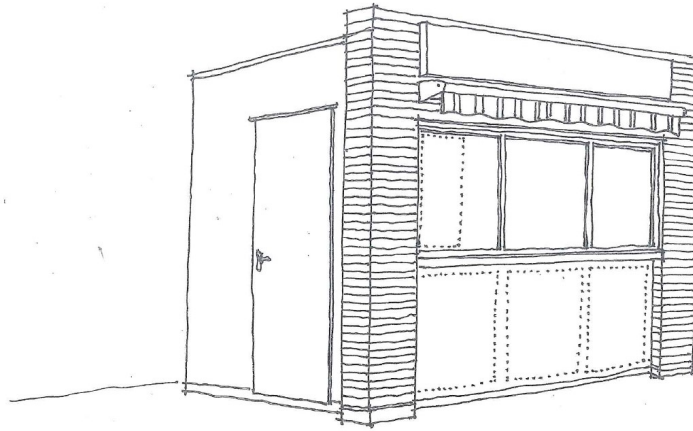

* Ha $L \leq 3,0$ méter, az ablakok szélessége $L/2$ lehet.

** Vállalkozást népszerűsítő tábla, felirótábla, ártábla és nyitva tartás tábla elhelyezésére igénybe vehető felületek.

10. melléklet – Reklámok, reklámhordozók, reklámhordozót tartó berendezések elhelyezése közterületen és köztulajdonú ingatlanon

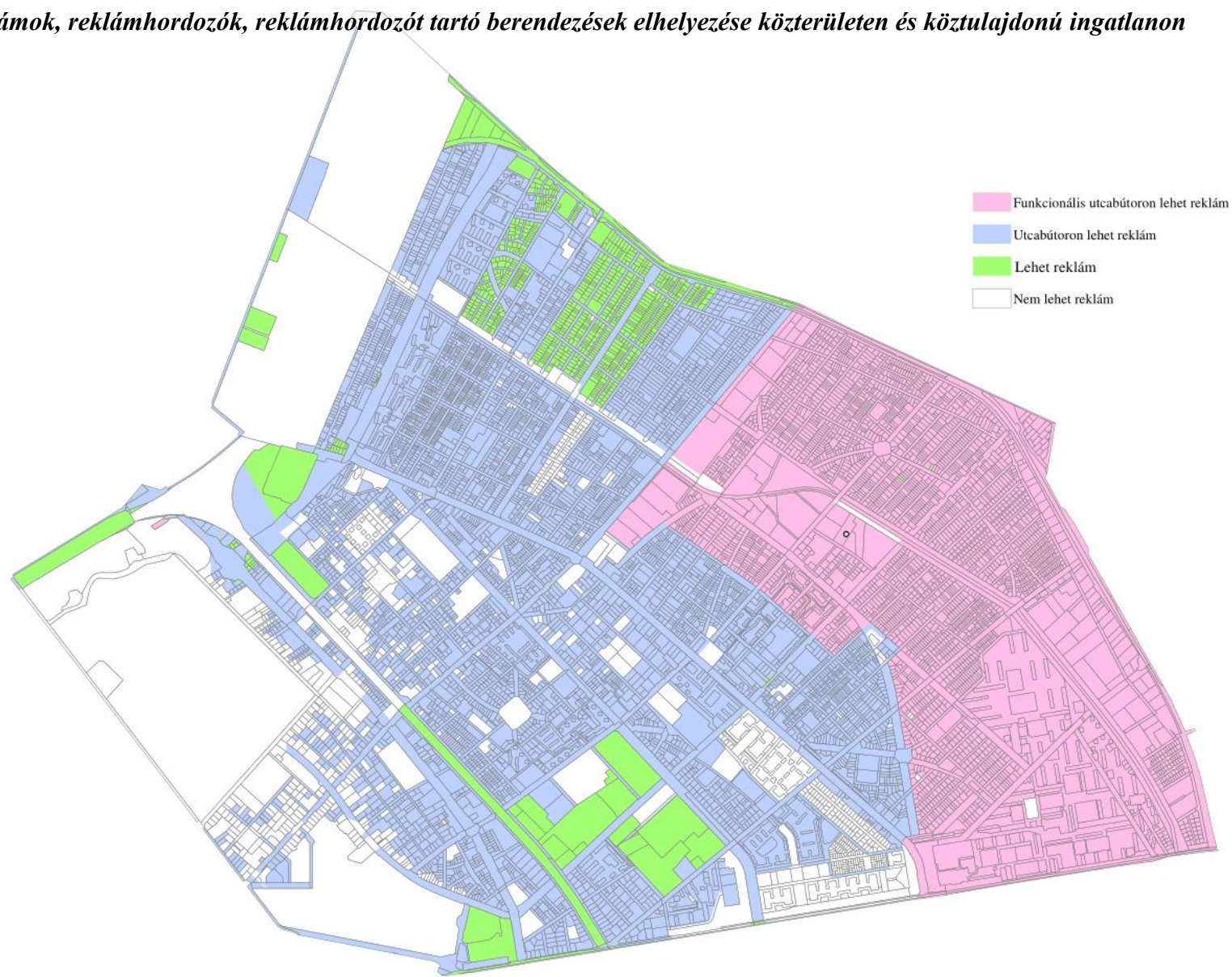

11. melléklet – Reklámok, reklámhordozók, reklámhordozót tartó berendezések elhelyezése magántulajdonú álló ingatlanon

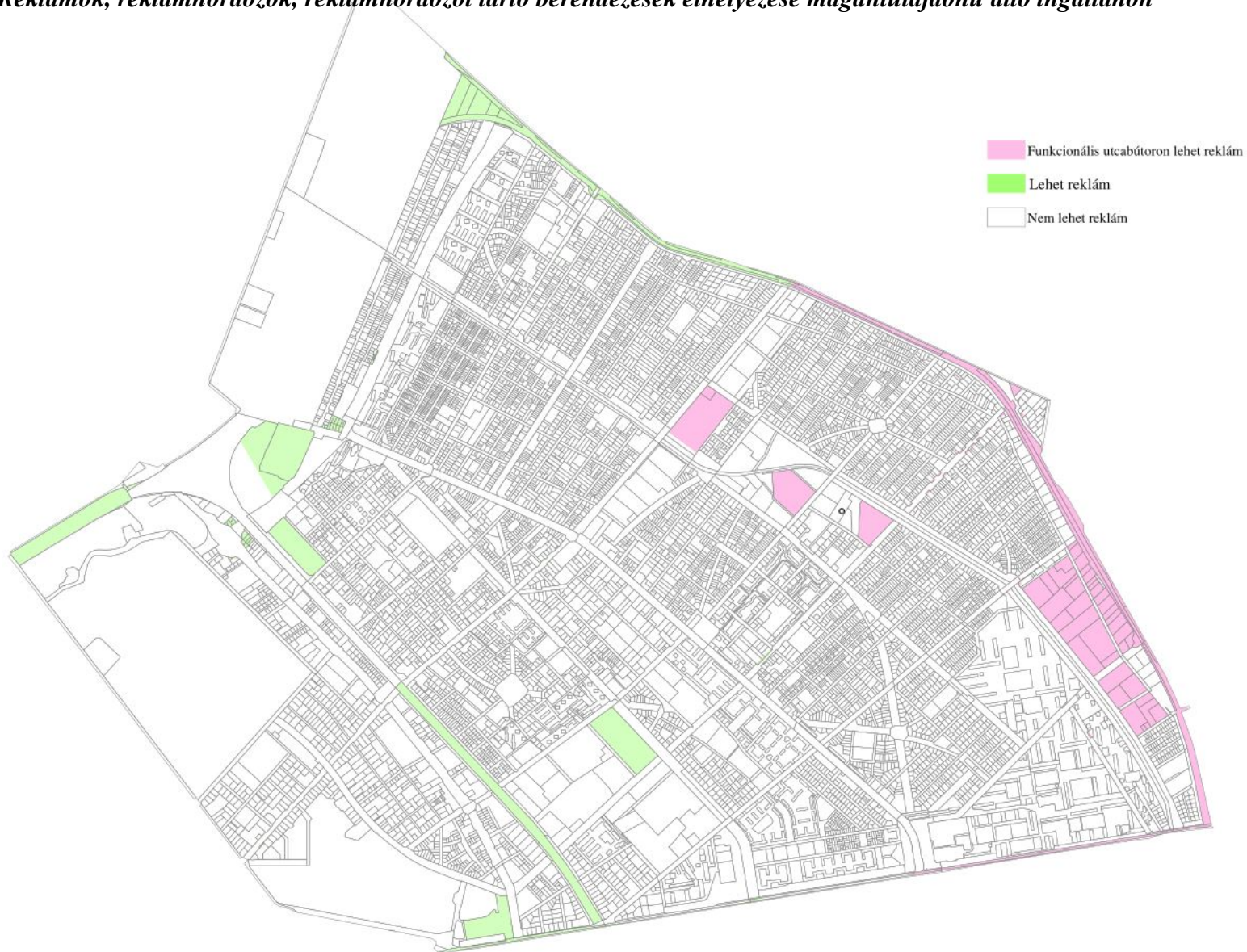

12. melléklet - Tájékoztatás adatlapja¹

	A	B	C
1.	Kérelmező:	neve (és szerepe: építtető, tervező, meghatalmazott...)	
2.		címe (személy lakhelye / cég székhelye):	
3.	Kapcsolat-tartás:	név, telefonszám:	
4.		módja (emailcím vagy posta cím):	
5.	Ingatlan:	helye (közterület neve, házszám) ² :	
6.		helyrajzi szám:	
7.	Tájékoztatás tárgya:	tervezett tevékenység ³ :	
8.		érintett témakörök ⁴ :	
9.		egyéb, vagy a kérdés részletesen:	
10.	Elj.	dátum és aláírás ⁵ :	

Témakörök	11. védelmi eljárás (kerületi)	22. városrendezési megállapodás
1. vonatkozó jogszabályok	12. értékvédelmi támogatás	23. településrendezési szerződés
2. építési szabályok általában	13. főépítész-vélemény, állásfoglalás	24. ZÉSZ módosítás javaslat
3. szabályozási elemek	14. városképi konzultáció	25. ZVR módosítás javaslat
4. elhelyezhető rendeltetések	15. bejelentési eljárás	26. üzleti szakhatósági
5. beépítés paraméterei	16. tervtanácsi eljárás	27. telekalakítás szakhatósági
6. emelet-ráépítés külön szabályai	17. véleményezési eljárás	28. hatósági bizonyítvány
7. járműelhelyezési kötelezettség	18. kötelezési eljárás	29. 3,5 t feletti jármű telephelye
8. rendeltetés-változtatás	19. városképvédelmi bírság	30. külföldi ingatlanszerzése
9. városképi követelmények	20. parkolóhely-megváltás	31. térképkivonat, térinfo
10. kerületi egyedi védelem	21. közterület-alakítás	32. egyéb („9C” cellában kifejtendő)

¹ Kérjük a nyomtatványt olvashatóan (nyomtatott betűvel) kitölteni vagy digitálisan („doc” fájlban) csatolni!

² Több csatlakozó közterület esetén a telek/épület bejárata szerintit kell választani.

³ Amennyiben nincs tervezett tevékenység, akkor kérjük beírni: „általános”, vagy „egyéb”.

⁴ Kérjük a felsorolt témakörök közül az érintett pontok sorszámát vesszővel elválasztva felsorolni.

⁵ Elektronikus levél (varoskepvedelem@zuglo.hu) esetén elhagyható (akkor „doc” fájlban kérjük csatolni).

13. melléklet - Konzultáció adatlapja ¹

	A	B	C
1.	Kérelmező:	neve (és szerepe: építtető, tervező, meghatalmazott...)	
2.		címe (személy lakhelye / cég székhelye):	
3.	Kapcsolat-tartás:	név, telefonszám:	
4.		módja (emailcím vagy posta cím):	
5.	Tervezett tevékenység:	helye (közterület neve, házszám,) ² :	
6.		helyrajzi szám:	
7.		tárgya és rövid leírása ³ :	
8.		kötelező konzultáció (milyen eljáráshoz), eltérés, engedmény vagy meghatározandó beépítési esetén kérelem:	
9.	Felelős tervező:	neve (és tervezési jogosultság száma):	
10.		értesítési címe:	
11.	Eljáráshoz:	benyújtott mellékletek:	
12.		dátum és aláírás ⁵ :	

¹ Kérjük a nyomtatványt olvashatóan (nyomtatott betűvel) kitölteni vagy digitálisan („doc” fájlban) csatolni!

² Több csatlakozó közterület esetén a telek/épület bejárata szerintit kell választani.

³ Új építés/átalakítás/bővítés/ráépítés/rendeltetés-változtatás/egyéb ök.rendeletbeni tevékenység. A tervezett funkció, önálló rendeltetési egységek, személygépkocsi elhelyezés, a tevékenység lényeges egyéb főjellemezője.

⁴ Amennyiben jogszabály előírja a tervezett tevékenységhez akkor kötelező kitölteni. Felelős tervező az a személy, aki a tervezett építési tevékenységre vonatkozóan tervezési jogosultsággal bír).

⁵ Elektronikus levél (varoskepvedelem@zuglo.hu) esetén elhagyható (akkor „doc” fájlban kérjük csatolni).

14. melléklet – Kötelező konzultáció

Kötelező konzultációt lefolytatni a következő tevékenységek eseteit megelőzően:

1. Egyszerű bejelentési eljárás körébe tartozó lakóépület építése.
2. Egyedi védelem alatt álló építészeti örökséget érintő.
3. Építési engedély köteles munkák.
4. A ZÉSZ-ban vagy e rendeletben konzultáció keretében adott szakmai véleményhez kötött eltérési lehetőség igénybevételének szándéka.
5. Egyéb műszaki berendezés elhelyezése, átalakítása.
6. Tűzfalkép létesítése.
7. Építménynek nem minősülő, de huzamos emberi tartózkodásra alkalmas mobil eszköz (konténer, lakókocsi, lakóautó stb.) 30 napot meghaladó időtartamra terjedő letelepítése.
8. Kapubeajtó építése, meglévő átalakítása, bővítése.
9. Telek ideiglenes hasznosítása.
10. Az érintett terület nagyságának és lehatárolásának meghatározására kat. készítése előtt.

15. melléklet – Városképi szempontok

A tervezett tevékenység vizsgálatának városképi szempontjai:

1. megfelel-e a városképi követelményeknek, az építési szabályoknak, az e rendeletben előírtaknak, az arculati kézikönyvben foglalt megállapításoknak, ajánlásoknak;

2. a városképi illeszkedés körében:

a) a beépítés megfelelően veszi-e figyelembe a kialakult és környező adottságokat,

b) szerkezetei, részletmegoldásai, színvilága, anyaghasználata, léptéke, formanyelve, tömegalakítása, megjelenése figyelembe veszi-e, harmonizál-e a környezetben alkalmazott megoldások karakteréhez, funkciójához, megjelenéséhez,

c) a homlokzat – különösen a tagolása és a nyílászárók kiosztása – és a tető – különösen a hajlásszöge és a tetőfelépítményei – építészeti megoldásai megfelelően illeszkednek-e a kialakult, vagy az átalakuló épített környezethez és összhangban állnak-e az épület rendeltetésével és használatának sajátosságaival;

3. alaprajzi elrendezése nem eredményezi-e az épület kedvezőtlen megjelenését;

4. megoldott-e a rendeltetéssel összefüggő hirdetési célú berendezések és az egyéb műszaki berendezések és tartozékaik elfogadható elhelyezése, kialakítása;

5. a környezetre való hatása tekintetében:

a) megfelelően veszi-e figyelembe a kialakult vagy átalakuló környező beépítés adottságait, rendeltetésszerű használatának és fejlesztésének lehetőségeit,

b) nem korlátozza-e indokolatlan mértékben a szomszédos ingatlanok benapozását, kilátását, rendeltetésszerű használatát,

c) az építési telek tervezett megközelítése nem korlátozza-e indokolatlan mértékben a közhasználatú terület – különösen a zöldfelületek – használatát, jövőbeni kialakíthatóságát;

d) a közhasználatú terület fölé benyúló részek, szerkezetek és berendezések nem befolyásolják-e hátrányosan a közhasználatú terület használatát, különös tekintettel a meglévő és a telepítendő fákra, fasorokra;

6. több építési ütemben tervezett megvalósulás esetén biztosított lesz-e – az előírásoknak és az illeszkedési követelményeknek megfelelő – további fejlesztés, bővítés megvalósíthatósága és a beépítés javasolt sorrendje megfelel-e a rendezett városkép követelményének, továbbá

7. megfelel-e a rendeltetési egységek kialakítása az előírásoknak.

16. melléklet – Véleményezés adatlapja¹

	A	B	C
1.	Kérelmező:	neve (és szerepe: építtető, tervező, meghatalmazott...)	
2.		címe (személy lakhelye / cég székhelye):	
3.	Kapcsolat-tartás:	név, telefonszám:	
4.		módja (emailcím vagy posta cím):	
5.	Tervezett tevékenység:	helye (közterület neve, házszám,) ² :	
6.		helyrajzi szám:	
7.		tárgya és rövid leírása ³ :	
8.	Felelős tervező ⁴ :	neve (és tervezési jogosultság száma):	
9.		értesítési címe:	
10.	Eljáráshoz:	ÉTDR azonosító:	
11.		a tervezett tevékenységgel kapcsolatos előzmények:	
12.		ha szerzői jogot érint, úgy a korábbi tervező neve:	
13.		dátum és aláírás ⁵ :	

¹ Kérjük a nyomtatványt olvashatóan (nyomtatott betűvel) kitölteni vagy digitálisan („doc” fájlban) csatolni!

² Több csatlakozó közterület esetén a telek/épület bejárata szerintit kell választani.

³ Új építés/átalakítás/bővítés/ráépítés/rendeltetés-változtatás/egyéb ök.rendeletbeni tevékenység. A tervezett funkció, önálló rendeltetési egységek, személygépkocsi elhelyezés, a tevékenység lényeges egyéb főjellemezője.

⁴ Felelős tervező az a személy, aki a tervezett építési tevékenységre vonatkozóan tervezési jogosultsággal bír).

⁵ Elektronikus levél (varoskepvedelem@zuglo.hu) esetén elhagyható (akkor „doc” fájlban kérjük csatolni).

17. melléklet – Bejelentés köteles tevékenységek

I. Bejelentési eljárás köteles az építési engedély nélkül végezhető, valamint a jogerős építési engedélytől eltérően, módosított építési engedély nélkül végezhető építési tevékenységek közül, amennyiben közhasználatú területről látható:

1. Építmény átalakítása, korszerűsítése, homlokzatának megváltoztatása.
2. Meglévő építmény utólagos hőszigetelése, nyílászáró helyének, helyzetének, méretének, anyagának, osztásának a megváltoztatása, a homlokzatfelület színezése, felületképzésének megváltoztatása, a tetőhéjazat cseréje.
3. Égéstermék-elvezető kémény esetén új létesítése. Új, önálló (homlokzati falhoz rögzített vagy szabadon álló) égéstermék-elvezető kémény építése.
4. Az épület homlokzatához illesztett előtető, védőtető, ernyőszerkezet építése, meglévő átalakítása, korszerűsítése, bővítése, megváltoztatása.
5. Kereskedelmi, vendéglátó rendeltetésű épület építése, átalakítása, valamint bővítése.
6. Nem emberi tartózkodásra szolgáló építmény építése, átalakítása, valamint bővítése, kivéve a nem vízzáró burkolattal létesített út, parkoló.
7. Totemoszlop építése, meglévő átalakítása, bővítése, megváltoztatása.
8. Szobor, emlékmű, kereszt, emlékjel, emléktábla építése, elhelyezése. Emlékfal építése.
9. Üvegház, fóliasátor építése, bővítése, meglévő átalakítása, megváltoztatása.
10. Siló, ömlesztettanyag-tároló, nem veszélyes folyadékok tárolója, nem veszélyes anyagot tartalmazó, nyomástartó edénynek nem minősülő, föld feletti vagy alatti tartály, tároló elhelyezéséhez szükséges építmény építése, meglévő átalakítása, bővítése.
11. A magánhasználatú kerti víz-, fürdőmedence, kerti tó építése.
12. Támfal építése, bővítése, meglévő átalakítása, megváltoztatása.
13. Kerítés, kerti építmény építése, meglévő átalakítása, bővítése.
14. Napenergia-kollektor, szellőző-, klíma-berendezés, áru- és pénzautomata építményen, építményben, vagy önállóan való elhelyezése.
15. Hulladékgyűjtő edény, -tartály tároló építmény építése, elhelyezése.
16. Építmény, építményrész díszkivilágítása.
17. Új cégér, cégtábla, cégfelirat, vállalkozást népszerűsítő tábla, valamint név- és címtábla elhelyezése, a meglévő átalakítása, megváltoztatása.
18. Transzformátor-állomás takarása.

II. Bejelentési eljárás köteles az építmény rendeltetés-változtatása.

III. Bejelentési eljárás kötelesek a fővárosi vagy kerületi egyedi védelem alatt álló örökség esetén a védett értéket érintően az I.1. – I.18. pontok szerint felsorolt tevékenységek, függetlenül a közterületről való láthatóságuktól.

IV. Bejelentési eljárás köteles a reklám, reklámhordozó elhelyezése, meglévő átalakítása, megváltoztatása.

18. melléklet – Bejelentés adatlapja ¹

	A	B	C
1.	Kérelmező:	neve (és szerepe: építtető, tervező, meghatalmazott...)	
2.		címe (személy lakhelye / cég székhelye):	
3.	Kapcsolat-tartás:	név, telefonszám:	
4.		módja (emailcím vagy posta cím):	
5.	Tervezett tevékenység:	helye (közterület neve, házszám,) ² :	
6.		helyrajzi szám:	
7.		tárgya és rövid leírása ³ :	
8.		időtartama:	
9.	Felelős tervező ⁴ :	neve (és tervezési jogosultság száma):	
10.		értesítési címe:	
11.	Eljáráshoz:	a tervezett tevékenységgel kapcsolatos előzmények:	
12.		ha szerzői jogot érint, úgy a korábbi tervező neve:	
13.		beadott munkarészek ⁵ :	
14.		dátum és aláírás ⁶ :	

Munkarészek	2. helyszínrajz	4. homlokzat(ok)	6. utcakép
1. műszaki leírás	3. alaprajz(ok)	5. színterv	7. látványterv

¹ Kérjük a nyomtatványt olvashatóan (nyomtatott betűvel) kitölteni vagy digitálisan („doc” fájlban) csatolni!

² Több csatlakozó közterület esetén a telek/épület bejárata szerintit kell választani.

³ Új építés/átalakítás/bővítés/ráépítés/rendeltetés-változtatás/egyéb ök.rendeletbeni tevékenység. A tervezett funkció, önálló rendeltetési egységek, személygépkocsi elhelyezés, a tevékenység lényeges egyéb főjellemezője.

⁴ Amennyiben jogszabály előírja a tervezett tevékenységhez akkor kötelező kitölteni. Felelős tervező az a személy, aki a tervezett építési tevékenységre vonatkozóan tervezési jogosultsággal bír.

⁵ Az alább megadott munkarészek sorszámainak felsorolása és azt követően egyéb csatolt munkarészek.

⁶ Elektronikus levél (varoskepvedelem@zuglo.hu) esetén elhagyható (akkor „doc” fájlban kérjük csatolni).

19. melléklet – Bejelentési dokumentáció munkarészei és készítője

	A	B	C	D	E	F	G	H	I
1		Munkarészei						Készítheti	
2		Műszaki leírás	Helyszínrajz	Alaprajz	Homlokzatrajz és színterv	Utcakép	Látványterv	Tervező építészeti tervezési területi jogosultsággal	Jogosultság nélküli bárki, fővárosi vagy kerületi egyedi védelem alatt nem álló építmény esetén
3	17. melléklet I. szerinti közhasználatú területről látható tevékenység								
4	építmény átalakítása, korszerűsítése, homlokzatának megváltoztatása (1. pont)	✓	-	✓	✓	✓	-	✓	-
5	loggia megszüntetése, átalakítása (1. pont)	✓	-	✓	✓	-	✓	-	✓
6	homlokzat (falfelület, egyéb felület) felületképzésének megváltoztatása, színezése (1.-2. pont)	✓	-	✓	✓	✓	-	✓	-
7	hőszigetelés, tetőhéjazat csere (2. pont)	✓	-	✓	✓	✓	-	-	✓
8	új nyílászáró beépítése, a meglévő nyílászáró helyének, helyzetének, méretének, anyagának, osztásának a megváltoztatása (2. pont)	✓	-	✓	✓	-	-	-	✓
9	égéstermék-elvezető kémény (3. pont)	✓	-	✓	✓	✓	✓	✓	-
10	előtető, védőtető, ernyőszerkezet (4. pont)	✓	-	✓	✓	-	✓	-	✓
11	kereskedelmi, vendéglátó építmény (5. pont)	✓	✓	✓	✓	✓	✓	✓	-
12	nem emberi tartózkodásra szolgáló építmény (6. pont)	✓	✓	✓	✓	-	✓	✓	-
13	totemoszlop (7. pont)	✓	✓	✓	✓	✓	✓	✓	-
14	kereszt, emlékjel, emléktábla (8. pont)	✓	✓	✓	✓	-	✓	-	✓
15	szobor, emlékmű, emlékfal (8. pont)	✓	✓	✓	✓	-	✓	✓	-
16	üvegház, fóliasátor (9. pont)	✓	✓	✓	✓	-	✓	-	✓
17	siló, ömlesztettanyag-tároló, folyadéktároló, folyadéktartály (10. pont)	✓	✓	✓	-	✓	✓	-	✓
18	víz-, fürdőmedence, kerti tó (11. pont)	✓	✓	✓	-	-	✓	-	✓

	A	B	C	D	E	F	G	H	I
1		Munkarészei						Készítheti	
2		Műszaki leírás	Helyszínrajz	Alaprajz	Homlokzatrajz és színterv	Utcakép	Látványterv	Tervező építészeti tervezési területi jogosultsággal	Jogosultság nélkül bárki, fővárosi vagy kerületi egyedi védelem alatt nem álló építmény esetén
19	támfal (12. pont)	✓	✓	✓	✓	-	-	-	✓
20	kerítés, kerti építmény (13. pont)	✓	✓	✓	✓	✓	-	-	✓
21	áru- és pénzautomata (14. pont)	✓	✓	✓	✓	✓	✓	-	✓
22	hulladékgyűjtő tároló építmény (15. pont)	✓	✓	✓	✓	✓	✓	-	✓
23	díszkivilágítás (16. pont)	✓	-	✓	✓	-	✓	✓	-
24	cégér, cégtábla, cégfelirat, vállalkozást népszerűsítő tábla, név- és címtábla (17. pont)	✓	-	✓	✓	-	✓	✓	-
25	transzformátor-állomás takarása (18. pont)	✓	-	✓	✓	-	✓	-	✓
26	17. melléklet II. szerinti rendeltetés-változtatások								
27	számának változtatása	✓	✓	✓	-	-	-	-	✓
28	rendeltetésének részleges, teljes változtatása	✓	✓	✓	-	-	-	✓	-
29	alapterület változtatása	✓	✓	✓	-	-	-	✓	-
30	17. melléklet III. szerinti egyedi védelem alatt álló építészeti örökséggel kapcsolatos								
31	építés, építmény elhelyezése	✓	-	✓	✓	✓	✓	✓	-
32	17. melléklet IV. szerinti esetben								
33	reklám és reklámhordozó	✓	✓	✓	✓	-	✓	✓	-

20. melléklet – Bejelentési dokumentáció munkarészeinek tartalma

1. Műszaki leírás

Szöveges dokumentum, mely ismerteti

- 1.1. a meglévő és a tervezett építményre, reklámfelületre, rendeltetés-változásra vonatkozó, a tervlapok tartalmát kiegészítő műszaki információkat,
- 1.2. a településképi bejelentési eljárást megelőző, azzal összefüggő egyeztetések, engedélyek tartalmát.

2. Helyszínrajz

A bejelentési dokumentáció készítője által készített helyszínrajz vagy ingatlan-nyilvántartási térképmásolat, amely tartalmazza:

- 2.1. az égtájjelölést,
- 2.2. a tervezéssel érintett telek ábrázolását,
- 2.3. a tervezéssel érintett telken valamennyi meglévő és tervezett terepszint feletti építményt (építmények körvonalarajzát, rendeltetések megjelölésével),
- 2.4. a helyi építési szabályzatban meghatározott beépítési paramétereknek (beépítettség mértéke, épületmagasság, zöldfelület aránya, önálló rendeltetési egységek száma) való megfelelés igazolása, ha a tervezett építési tevékenység, reklámhordozó elhelyezése vagy rendeltetés-változás a beépítési paraméterek megváltoztatását eredményezi,
- 2.5. az építmény személy- és gépkocsiforgalmára szolgáló be- és kijáratok, valamint a gépkocsik telken belüli elhelyezésének ábrázolását,

3. Alaprajz

Az építmény szempontjából meghatározó, a tervezett tevékenységgel érintett szint(ek) rajza, melyen ábrázolni kell

- 3.1. az építmény kontúrját,
- 3.2. az építmény kontúrján kívül megjelenő előtetőt, előlépcsőt, és egyéb szerkezeteket,
- 3.3. az épületben az önálló rendeltetési egységek számának változtatása és az építmény, önálló rendeltetési egység rendeltetésének részleges vagy teljes megváltoztatása esetén az önálló rendeltetési egységek belső kialakítását,
- 3.4. a bejelentéssel érintett hirdetési célú berendezés, nyílászáró, egyéb szerkezet helyét,
- 3.5. a tetőt érintő tevékenység esetén a tetőidomot,
- 3.6. a kerítés esetén a pillérek, kapuk méretét, helyét, a kapuk nyitásirányát.

4. Homlokzatrajz és színterv

Az építmény építési tevékenységgel érintett valamennyi jellemző, külső nézetét ábrázoló rajz vagy fotómontázs, amely tartalmazza

- 4.1. az építmény külső megjelenését meghatározó homlokzati elemeket, így különösen a nyílásokat, rácsokat, korlátokat, hirdetési célú berendezéseket, antennákat, cégtáblákat, esővíz- és légcsatornákat, égéstermék-elvezetőket, díszítőelemeket, lépcsőket.
- 4.2. az egyes homlokzati felületek kiképzését, anyagát és színét, vagy a terméket bemutató fotó,
- 4.3. az egyes homlokzati felületek színskála szerinti színkódját vagy a termék pontos beazonosíthatóságát lehetővé tevő színmeghatározást,
- 4.4. a meglévő állapotot bemutató fotó(ka)t.

5. Utcakép

A környezetbe illesztés bemutatására a tervezéssel érintett, valamint a szomszédos telken lévő építmények utcai nézetének rajza vagy fotódokumentáció.

6. Látványterv

Az építmény tervezett kialakítását bemutató axonometrikus vagy perspektivikus ábrázolás, vagy fotómontázs.

21. melléklet – Bírság összegek

	A	B	C	D	E	F	G
1.	Kötelezettség megszegése esetén alkalmazható bírság esetkörei	természetes személy			jogi személy, vagy jogi személyiséggel nem rendelkező szervezet		
2.		jogsértése:					
3.		eljárás elmulasztása	eltérés iratban előírtaktól	követelménytől eltérés	eljárás elmulasztása	eltérés iratban előírtaktól	követelménytől eltérés
4.	tevékenység	bírság felső határa (ezer forint)					
5.	kötelező közterület-alakítás körében (6. mellékletben felsorolt pontok alapján)						
6.	minden tevékenységre vonatkozóan (1.-11. pontok)	200	200	200	2 000	2 000	2 000
7.	kötelező konzultáció körében (14. mellékletben felsorolt pontok alapján)						
8.	egyszerű bejelentési eljárás (1. pont szerinti)	200	200	200	2 000	2 000	2 000
9.	egyedi védelem alatt álló (2. pont szerinti)	200	200	200	2 000	2 000	2 000
10.	építési engedélyhez kötött (3. pont szerinti)	200	200	200	2 000	2 000	2 000
11.	szakmai véleményhez kötött eltérés (4. pont)	200	200	200	2 000	2 000	2 000
12.	egyéb műszaki berendezés (5. pont szerinti)	150	150	150	1 500	1 500	1 500
13.	tűzfalkép létesítése (6. pont szerinti)	150	150	150	1 500	1 500	1 500
14.	mobil eszköz 30 napon túli letelepítése (7. pont)	150	150	150	1 500	1 500	1 500
15.	kapubehajtó (8. pont szerinti)	100	100	100	1 000	1 000	1 000
16.	telek ideiglenes hasznosítása (9. pont szerinti)	100	100	100	1 000	1 000	1 000
17.	kat. készítés, területlehatárolás (10. pont szerinti)	100	100	100	2 000	2 000	2 000
18.	közhasználatú területről látható (17. mellékletben I. pontban felsorolt pontok alapján)						
19.	építményt érintően az 1.-2. pont esetén	200	200	200	2 000	2 000	2 000
20.	égéstermék-elvezető kémény 3. pont esetén	100	100	100	1 000	1 000	1 000
21.	homlokzathoz elő-, védőtető, ernyőszerkezet (4. p.)	100	100	100	1 000	1 000	1 000
22.	kereskedelmi, vendéglátó épület (5. pont esetén)	200	200	200	2 000	2 000	2 000
23.	nem emberi tartózkodásra szolgáló építmény (6. p.)	150	150	150	1 500	1 500	1 500
24.	totemoszlop (7. pont esetén)	200	200	200	2 000	2 000	2 000
25.	szobor, kereszt, emlékmű, -jel, -tábla, -fal (8. pont)	150	150	150	1 500	1 500	1 500

	A	B	C	D	E	F	G
1.	Kötelezettség megszegése esetén alkalmazható bírság esetkörei	természetes személy			jogi személy, vagy jogi személyiséggel nem rendelkező szervezet		
2.		jogsértése:					
3.		eljárás elmulasztása	eltérés iratban előírtaktól	követelménytől eltérés	eljárás elmulasztása	eltérés iratban előírtaktól	követelménytől eltérés
4.	tevékenység	bírság felső határa (ezer forint)					
26.	üvegház, fóliasátor (9. pont esetén)	150	150	150	1 500	1 500	1 500
27.	siló, ömlesztettanyag-tároló (10. pont esetén)	150	150	150	1 500	1 500	1 500
28.	kerti víz-, fürdőmedence, kerti tó (11. pont esetén)	200	200	200	2 000	2 000	2 000
29.	támfal (12. pont esetén)	100	100	100	1 000	1 000	1 000
30.	kerítés, kerti építmény (13. pont esetén)	150	150	150	1 500	1 500	1 500
31.	napenergia-kollektor, szellőző, klíma (14. pont)	150	150	150	1 500	1 500	1 500
32.	áru- és pénzautomata (14. pont esetén)	200	200	200	2 000	2 000	2 000
33.	hulladékgyűjtő tároló építmény (15. pont esetén)	150	150	150	1 500	1 500	1 500
34.	díszkivilágítás (16. pont esetén)	200	200	200	2 000	2 000	2 000
35.	cégér, cégtábla, cégfelirat, tábla, címtábla (17. pont)	100	100	100	1 000	1 000	1 000
36.	transzformátor-állomás takarása (18. pont esetén)	150	150	150	1 500	1 500	1 500
37.	rendeltetés-változtatás (17. mellékletben II. pont szerinti)						
38.	rendeltetési egységek számának megváltozása	150	150	150	1 500	1 500	1 500
39.	rendeltetés módosítása	150	150	150	1 500	1 500	1 500
40.	rendeltetési egység alapterületének változtatása	100	100	100	1 000	1 000	1 000
41.	új önálló rendeltetési egység létrehozása	150	150	150	1 500	1 500	1 500
42.	a fővárosi vagy kerületi egyedi védelem alatt álló örökség esetén (17. mellékletben III. pont szerinti)	200	200	200	2 000	2 000	2 000
43.	reklám, reklámhordozó (17. mellékletben IV. pont)	200	200	200	2 000	2 000	2 000
44.	84.§ (1) e) pont szerinti minden tevékenységre	200	200	200	2 000	2 000	2 000
45.	helyrehozatali kötelezettség nem teljesítése (13. §)		200	200		2 000	2 000
46.	beültetési kötelezettség nem teljesítése		200	200		2 000	2 000

