

OLDALHATÁRON ÁLLÓ BEÉPÍTÉS

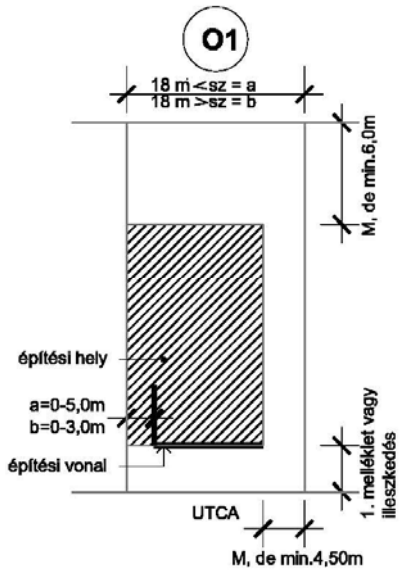

M=az építési övezetbe tartozó megengedett legnagyobb épület magasság

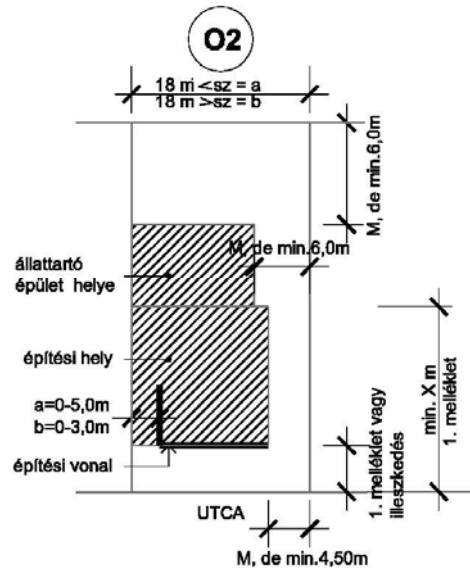

M=az építési övezetbe tartozó megengedett legnagyobb épület magasság
X=előkert és lakó célú építési helymélysége állattartó épület csak a kijelölt területen építhető

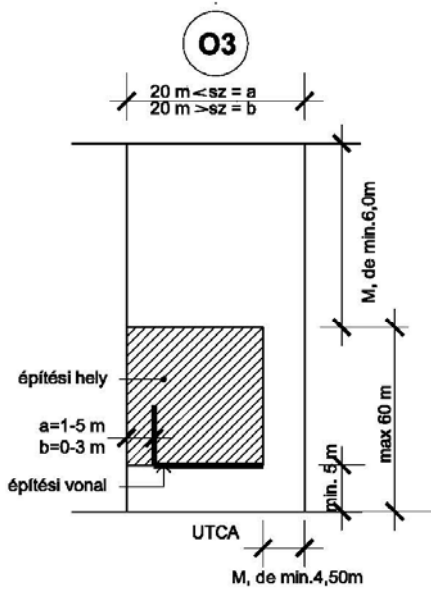

M=az építési övezetbe tartozó megengedett legnagyobb épület magasság

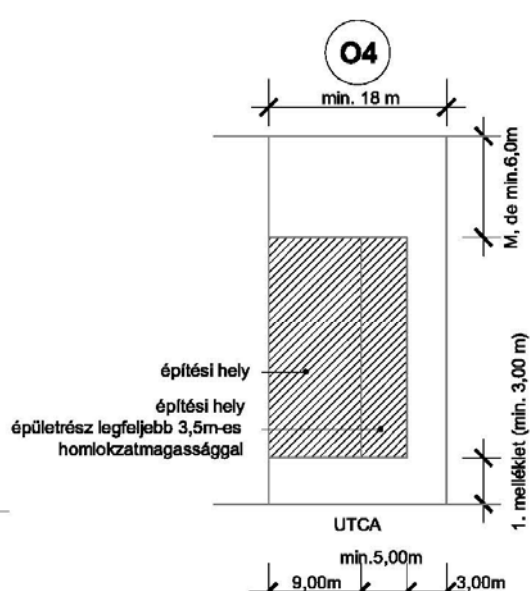

M=az építési övezetbe tartozó megengedett legnagyobb épület magasság

SZABADONÁLLÓ BEÉPÍTÉS

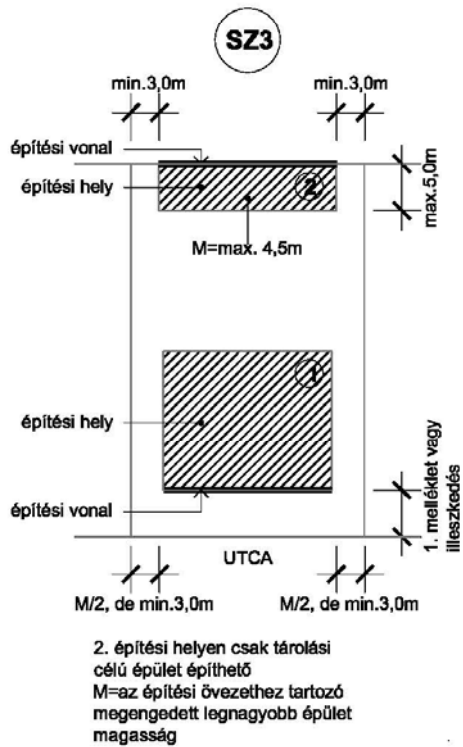
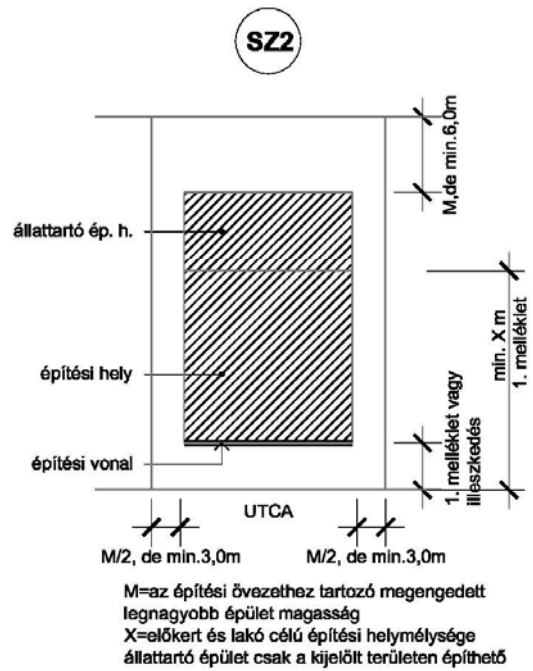
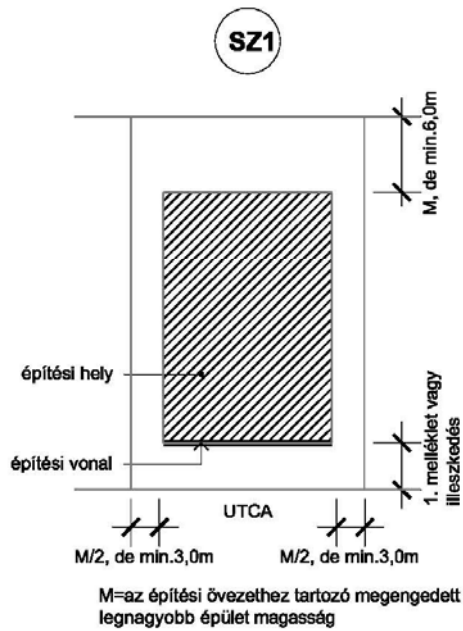

IKRES BEÉPÍTÉS

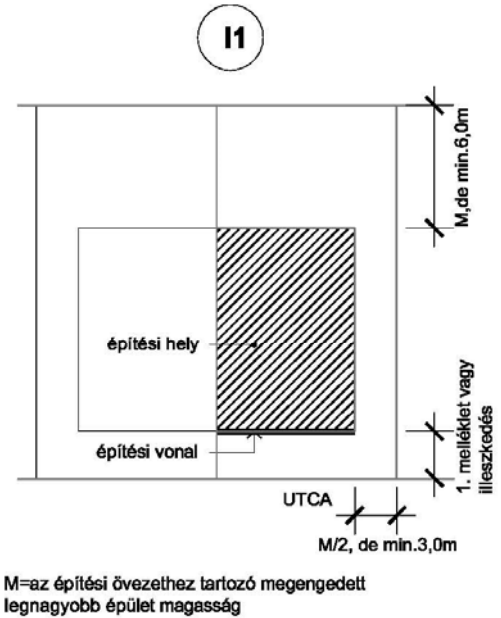

ZÁRTSORÚ BEÉPÍTÉS

Z1

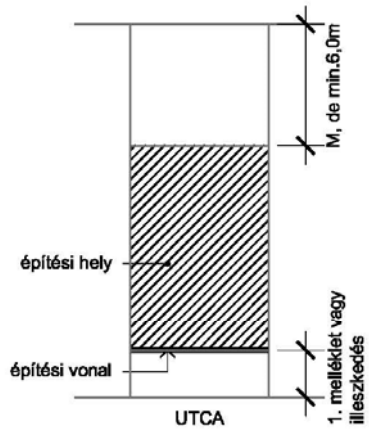

M=az építési övezethez tartozó megengedett legnagyobb épület magasság