

JÁNOSHALMA TELEPÜLÉSRENDEZÉSI TERVE

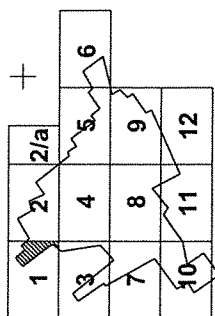
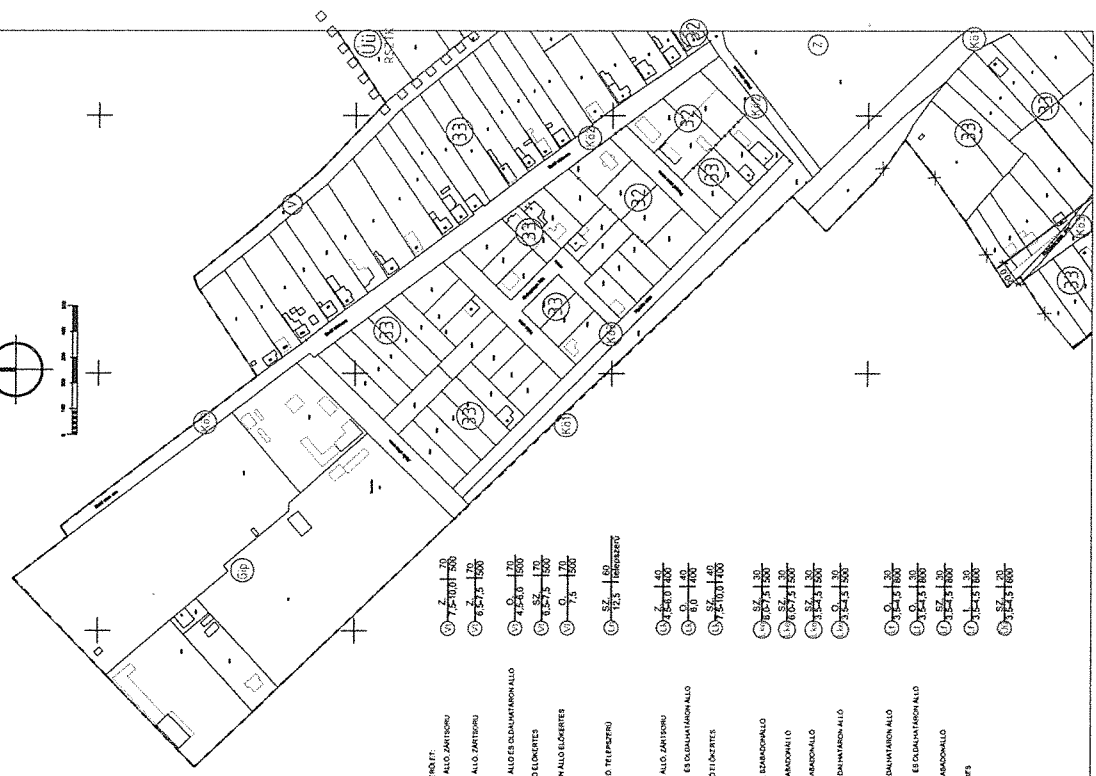
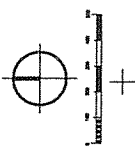

- JELMAGYARZAT:**
- MEGLÉVO BELTÉRSI HATÁR
 - BEÉPÍTÉSRE SZÁNT TERÜLET HATÁRA
 - MEGLÉVO SZABÁLYOZÁSI VONAL
 - ÖVEZETHATÁR (TÖMBÖN BELÜL)
 - MEMÉLŐ KÖRNYEZET HATÁRA
 - MŰEMÉLŐ
 - HELYI VEDELMERE JAVASOLT ÉPÜLET
 - REGISZTRÁLT LEŐHELY

- BEÉP. ÖVEZ.** | **BEÉPÍTÉS. N.**
- 0. OLDALHATÁRON ÁLLÓ
 - 1. SZ. SZABÁLYON ÁLLÓ
 - 2. ZARTSÓRÚ
 - 3. INGÉS
 - KÜLÖNLEGES TERÜLETEK:
 - 4. SPORTTERÜLET
 - 5. VIZUUM
 - 6. TERNÁL-ÖRÖKS-STRAND
 - 7. TEMETŐ
 - 8. VASÚTER

- 9. TITTELŐKÖZPONT VEGET. TERÜLET
- 10. ÜTEGVONALON ÁLLÓ ZARTSÓRÚ
- 11. ÜTEGVONALON ÁLLÓ ZARTSÓRÚ
- 12. ÜTEGVONALON ÁLLÓ ÉS OLDALHATÁRON ÁLLÓ
- 13. SZABÁLYON ÁLLÓ ÉRTEKES
- 14. OLDALHATÁRON ÁLLÓ ÉRTEKES
- 15. KÖZTÉRRE
- 16. SZABÁLYON ÁLLÓ ÉRTEKES
- 17. ÜTEGVONALON ÁLLÓ JÁRTERÚ
- 18. ÜTEGVONALON ÉS OLDALHATÁRON ÁLLÓ
- 19. SZABÁLYON ÁLLÓ ÉRTEKES
- 20. ÜTEGVONALON ÁLLÓ ÉRTEKES
- 21. ÜTEGVONALON ÁLLÓ ÉRTEKES
- 22. ÜTEGVONALON ÁLLÓ ÉRTEKES
- 23. ÜTEGVONALON ÁLLÓ ÉRTEKES
- 24. ÜTEGVONALON ÁLLÓ ÉRTEKES
- 25. ÜTEGVONALON ÁLLÓ ÉRTEKES
- 26. ÜTEGVONALON ÁLLÓ ÉRTEKES
- 27. ÜTEGVONALON ÁLLÓ ÉRTEKES
- 28. ÜTEGVONALON ÁLLÓ ÉRTEKES
- 29. ÜTEGVONALON ÁLLÓ ÉRTEKES
- 30. ÜTEGVONALON ÁLLÓ ÉRTEKES
- 31. ÜTEGVONALON ÁLLÓ ÉRTEKES
- 32. ÜTEGVONALON ÁLLÓ ÉRTEKES
- 33. ÜTEGVONALON ÁLLÓ ÉRTEKES

ORSZÁGI, G. RÉSZLETES SZABÁLYOZÁSI TERV KÉSZÍTÉSE

- BEÉPÍTÉSRE SZÁNT TERÜLETEK:**
- 1. TELEPÜLÉSKÖZPONTI-VEGET. TERÜLET
 - 2. INGÓVÁROSOS LAKÓÖVEZET
 - 3. HÍVÁRVÁROSOS LAKÓÖVEZET
 - 4. KERTVÁROSOS LAKÓÖVEZET
 - 5. FALUSOS LAKÓÖVEZET
 - 6. GAZDASÁGHÉRSÉKEDÉLM
 - 7. GAZDASÁG PARI ÖVEZET
 - 8. GAZDASÁG PARI ÖVEZET
 - 9. ÖRÖK TERÜLET
 - 10. JELENTŐS MEGLÉVO FASOR
 - 11. JELENTŐS TERÜZETT FASOR
 - 12. TERVEZETT KERÉKPÁRUT
 - 13. MEGLÉVO KERÉKPÁRUT

- BEÉPÍTÉSRE NEM SZÁNT TERÜLETEK:**
- 14. KÖZLEKEDÉSI TERÜLET
 - 15. VASÚTERÜLET
 - 16. VASÚSÚT
 - 17. LAKÓUT
 - 18. KÖZPARK (ZÖLD TERÜLET)
 - 19. VEGET. KÖZPARK
 - 20. MEZŐGAZDASÁGI KERTGAZDASÁGI TERÜLET
 - 21. VIZAZALMOSÁSI TERÜLET
 - 22. MEGLÉVO VIZÁRVÁROSOS TERÜLET
 - 23. GAZDASÁG PARI ÖVEZET
 - 24. GAZDASÁG PARI ÖVEZET
 - 25. SZOKÁLTATÓ ÖVEZET
 - 26. VEDŐERŐ

- 27. TITTELŐKÖZPONT VEGET. TERÜLET
- 28. ÜTEGVONALON ÁLLÓ ZARTSÓRÚ
- 29. ÜTEGVONALON ÁLLÓ ZARTSÓRÚ
- 30. ÜTEGVONALON ÁLLÓ ÉS OLDALHATÁRON ÁLLÓ
- 31. SZABÁLYON ÁLLÓ ÉRTEKES
- 32. OLDALHATÁRON ÁLLÓ ÉRTEKES
- 33. KÖZTÉRRE
- 34. SZABÁLYON ÁLLÓ ÉRTEKES
- 35. ÜTEGVONALON ÁLLÓ JÁRTERÚ
- 36. ÜTEGVONALON ÉS OLDALHATÁRON ÁLLÓ
- 37. SZABÁLYON ÁLLÓ ÉRTEKES
- 38. ÜTEGVONALON ÁLLÓ ÉRTEKES
- 39. ÜTEGVONALON ÁLLÓ ÉRTEKES
- 40. ÜTEGVONALON ÁLLÓ ÉRTEKES
- 41. ÜTEGVONALON ÁLLÓ ÉRTEKES
- 42. ÜTEGVONALON ÁLLÓ ÉRTEKES
- 43. ÜTEGVONALON ÁLLÓ ÉRTEKES
- 44. ÜTEGVONALON ÁLLÓ ÉRTEKES
- 45. ÜTEGVONALON ÁLLÓ ÉRTEKES
- 46. ÜTEGVONALON ÁLLÓ ÉRTEKES
- 47. ÜTEGVONALON ÁLLÓ ÉRTEKES
- 48. ÜTEGVONALON ÁLLÓ ÉRTEKES
- 49. ÜTEGVONALON ÁLLÓ ÉRTEKES
- 50. ÜTEGVONALON ÁLLÓ ÉRTEKES
- 51. ÜTEGVONALON ÁLLÓ ÉRTEKES
- 52. ÜTEGVONALON ÁLLÓ ÉRTEKES
- 53. ÜTEGVONALON ÁLLÓ ÉRTEKES
- 54. ÜTEGVONALON ÁLLÓ ÉRTEKES
- 55. ÜTEGVONALON ÁLLÓ ÉRTEKES
- 56. ÜTEGVONALON ÁLLÓ ÉRTEKES
- 57. ÜTEGVONALON ÁLLÓ ÉRTEKES
- 58. ÜTEGVONALON ÁLLÓ ÉRTEKES
- 59. ÜTEGVONALON ÁLLÓ ÉRTEKES
- 60. ÜTEGVONALON ÁLLÓ ÉRTEKES
- 61. ÜTEGVONALON ÁLLÓ ÉRTEKES
- 62. ÜTEGVONALON ÁLLÓ ÉRTEKES
- 63. ÜTEGVONALON ÁLLÓ ÉRTEKES
- 64. ÜTEGVONALON ÁLLÓ ÉRTEKES
- 65. ÜTEGVONALON ÁLLÓ ÉRTEKES
- 66. ÜTEGVONALON ÁLLÓ ÉRTEKES
- 67. ÜTEGVONALON ÁLLÓ ÉRTEKES
- 68. ÜTEGVONALON ÁLLÓ ÉRTEKES
- 69. ÜTEGVONALON ÁLLÓ ÉRTEKES
- 70. ÜTEGVONALON ÁLLÓ ÉRTEKES
- 71. ÜTEGVONALON ÁLLÓ ÉRTEKES
- 72. ÜTEGVONALON ÁLLÓ ÉRTEKES
- 73. ÜTEGVONALON ÁLLÓ ÉRTEKES
- 74. ÜTEGVONALON ÁLLÓ ÉRTEKES
- 75. ÜTEGVONALON ÁLLÓ ÉRTEKES
- 76. ÜTEGVONALON ÁLLÓ ÉRTEKES
- 77. ÜTEGVONALON ÁLLÓ ÉRTEKES
- 78. ÜTEGVONALON ÁLLÓ ÉRTEKES
- 79. ÜTEGVONALON ÁLLÓ ÉRTEKES
- 80. ÜTEGVONALON ÁLLÓ ÉRTEKES
- 81. ÜTEGVONALON ÁLLÓ ÉRTEKES
- 82. ÜTEGVONALON ÁLLÓ ÉRTEKES
- 83. ÜTEGVONALON ÁLLÓ ÉRTEKES
- 84. ÜTEGVONALON ÁLLÓ ÉRTEKES
- 85. ÜTEGVONALON ÁLLÓ ÉRTEKES
- 86. ÜTEGVONALON ÁLLÓ ÉRTEKES
- 87. ÜTEGVONALON ÁLLÓ ÉRTEKES
- 88. ÜTEGVONALON ÁLLÓ ÉRTEKES
- 89. ÜTEGVONALON ÁLLÓ ÉRTEKES
- 90. ÜTEGVONALON ÁLLÓ ÉRTEKES
- 91. ÜTEGVONALON ÁLLÓ ÉRTEKES
- 92. ÜTEGVONALON ÁLLÓ ÉRTEKES
- 93. ÜTEGVONALON ÁLLÓ ÉRTEKES
- 94. ÜTEGVONALON ÁLLÓ ÉRTEKES
- 95. ÜTEGVONALON ÁLLÓ ÉRTEKES
- 96. ÜTEGVONALON ÁLLÓ ÉRTEKES
- 97. ÜTEGVONALON ÁLLÓ ÉRTEKES
- 98. ÜTEGVONALON ÁLLÓ ÉRTEKES
- 99. ÜTEGVONALON ÁLLÓ ÉRTEKES
- 100. ÜTEGVONALON ÁLLÓ ÉRTEKES

JÁNOSHALMA	
TELEPÜLÉSRENDEZÉSI TERV 2004	
FAJT. MÓDOSÍTÁS:	NUMERUS
TELEPÜLÉSRENDEZÉSI TERV	VÉ-1/1MM.
LEJÁR. 1:2000	
TERVEZŐ: VÁK IMRE	
OKTATÁSKÖZVETŐ: OKTATÁSKÖZVETŐ	
TT1-06/0044	
MÓDOSÍTOTT TERV 2010	
2012	

A terv 2012-ben érvényben lévő szabályozást
terve a Pölgámmelől I. által digitális
formában módosított.

2.

JÁNOSHALMA

TELEPÜLÉSRENDÉZÉSI TERV
2004

RAJZ MEGNEVEZÉSE
SZABÁLYOZÁSI TERV

LÉPTÉK: 1:2000
MÉRTÉK: VE-2/MM.

TERVEZŐ
HERNYÁK IMRE
CHILÉP MÉRŐK
TT1-06/0044

MÓDOSÍTOTT TERV 2010
2012

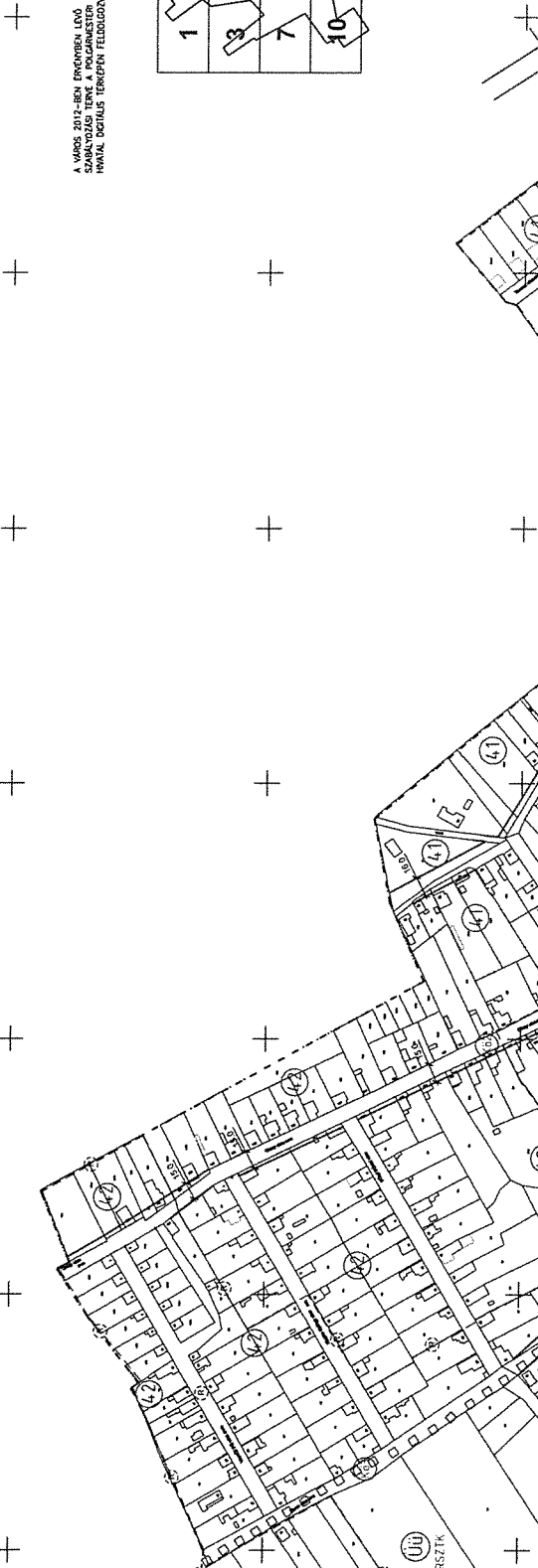

A VÁROS 2012-BEN ÉRVÉNYES LEVŐ
SZABÁLYOZÁSI TERV ÉS POLGÁRMESTER
HIVATAL DOKUMENTUM TARTALMÁRA ALAPUL

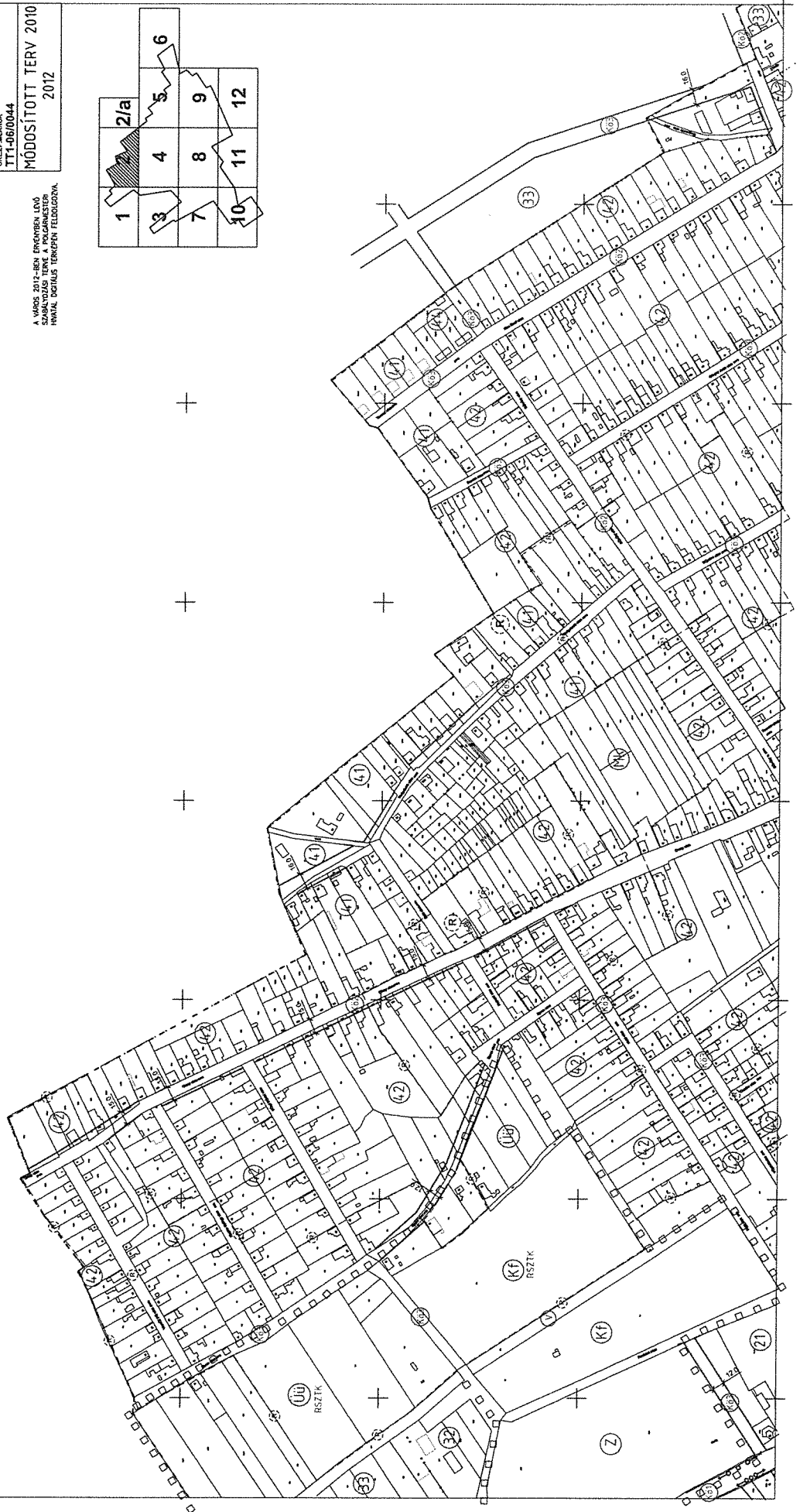

A VÁROS 2012-BEN ÉRVÉNYBEN LEVŐ
SZABÁLYOZÁSI TERVE A POLGÁRMESTERI
HIVATAL DIGITÁLIS TÉRKÉPÉN FELDOLGOZVA

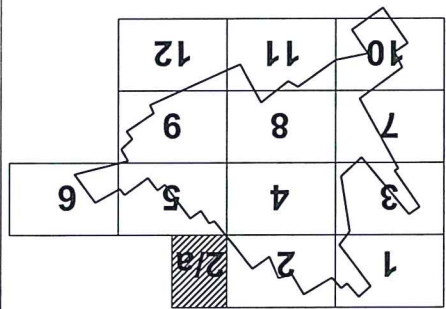

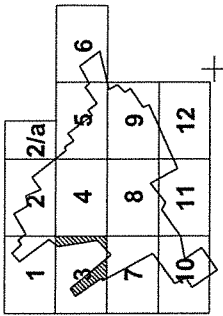
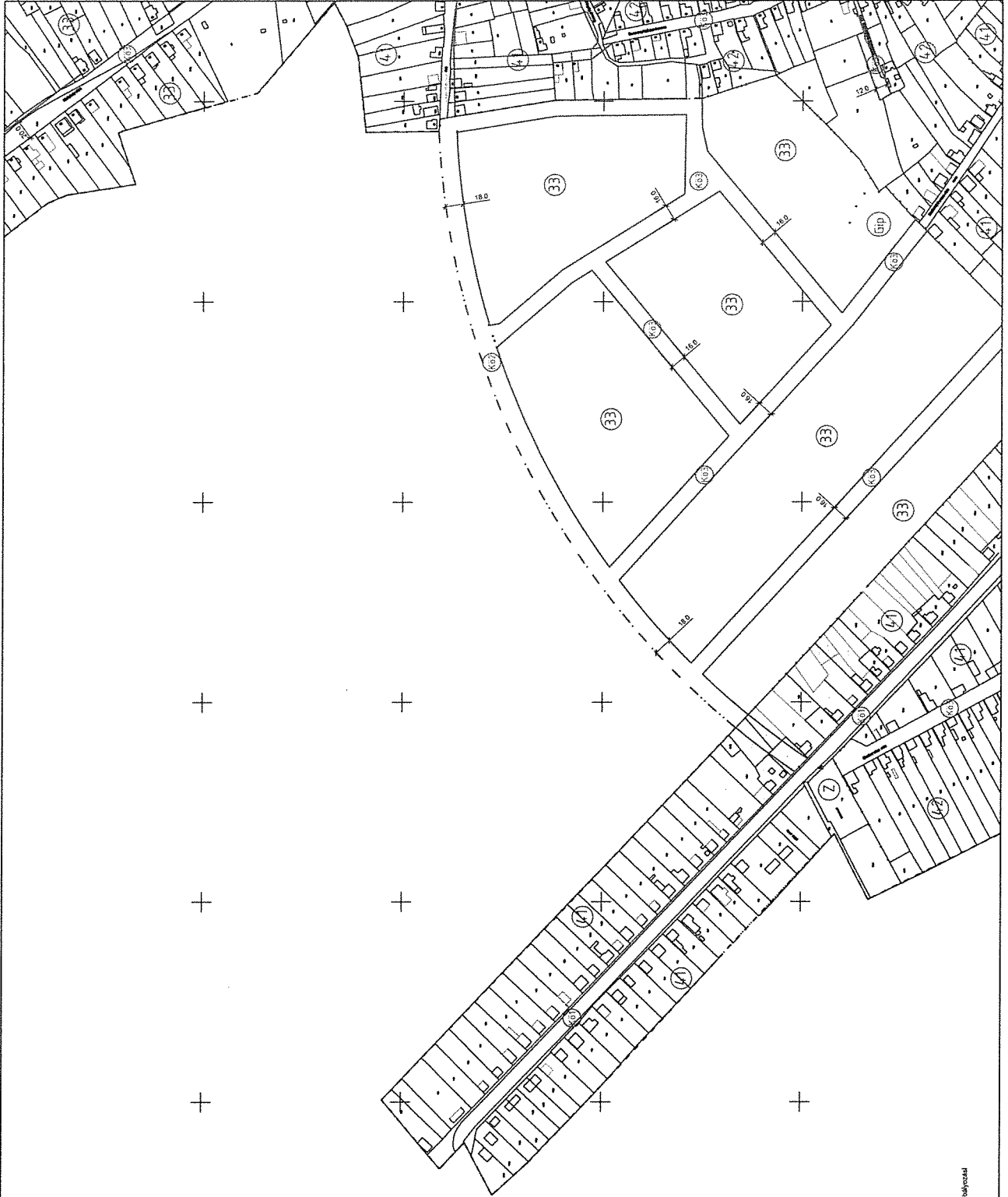

3.

JÁNOSHALMA	
TELEPÜLÉRENDEZÉSI TERV	
RAJZ MEGNEVEZÉSE	
SZABÁLYOZÁSI TERV 2004	
LEPTÉK: 1:2000	MÁJUSIUM VÉ-3
TERVEZŐ: <i>Amphib</i>	
HERNYÁK IMRE	
OKL.J.P.ÉPÍTŐK	
TT1-06/0044	
MÓDOSÍTOTT TERV 2010	
2012	

A terv 2012-ben érvényben lévő szabályozás terve a Földmérési Hivatal digitális térképén feltöltve.

Módosított Vé-4/MMM tervlap és jelkulcs

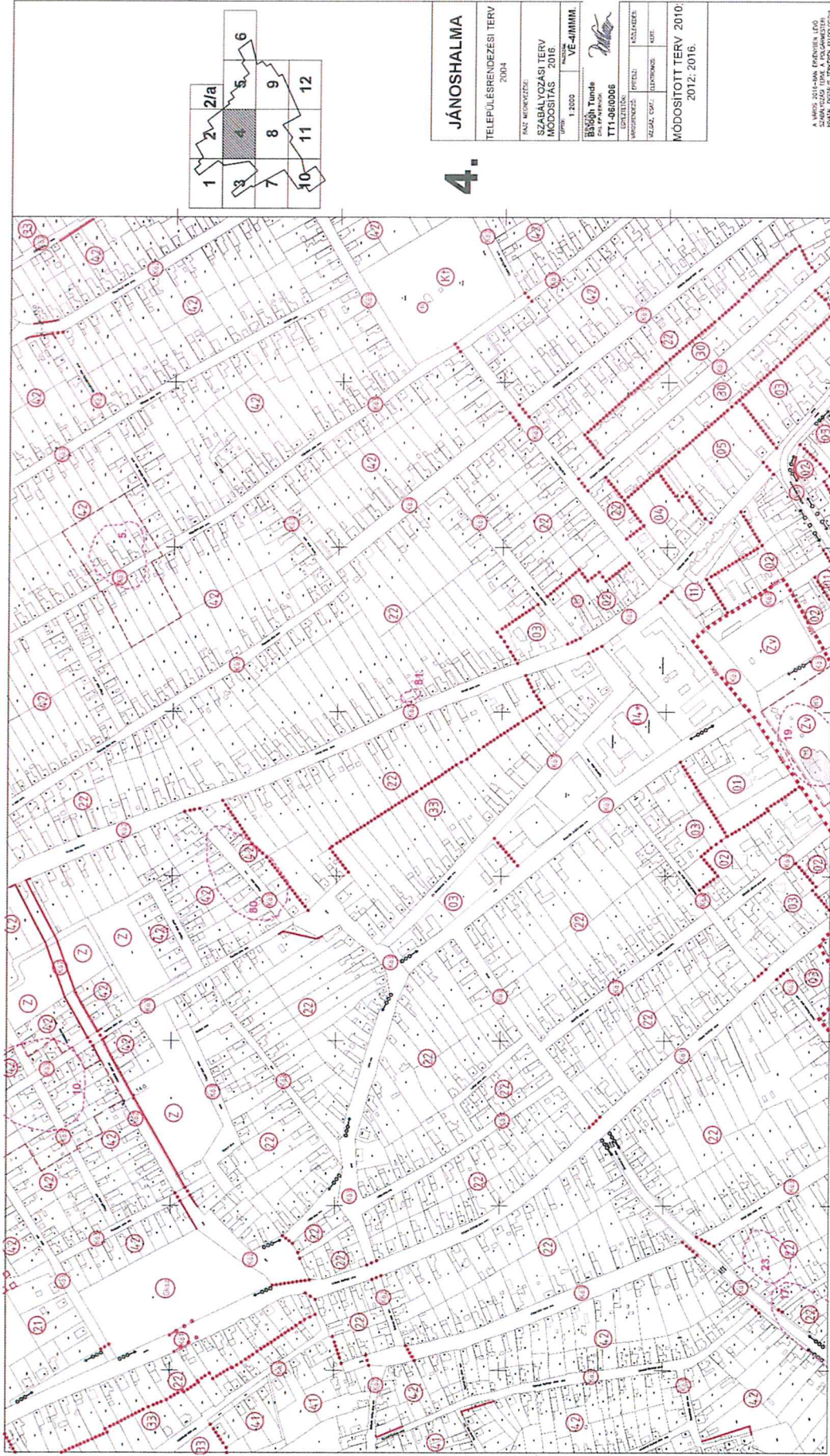

JELMAGYARAZAT:

- MEGLÉVŐ BELTÉRI HATÁR
- BEÉPÍTÉSRE SZÁNT TERÜLET HATÁRA
- MEGLÉVŐ SZABÁLYOZÁSI VONAL
- TERVEZETT SZABÁLYOZÁSI VONAL
- ÖVEZETHATÁR (TOMBÓN BELÜL)
- MŰEMLEKI KÖRNYEZET HATÁRA
- MŰEMLEK
- HELYI VEDELEMRE JAVASOLT ÉPÜLET
- ORSZÁGOS VÉDETT MŰEMLEK
- REGESZETI LELOHÉLY

PR.SZ.TK □ RÉSZLETES SZABÁLYOZÁSI TERV KÉSZITENDŐ

- BEÉPÍTÉSRE SZÁNT TERÜLETEK
- TELEPÜLÉSKÖZPONT-VEGYES TERÜLET
- NAGYVÁROSOS LAKÓÖVEZET
- KISVÁROSOS LAKÓÖVEZET
- KERTVÁROSOS LAKÓÖVEZET
- FALUSIAS LAKÓÖVEZET
- GAZDASÁGI-KERESKEDELMI SZOLGÁLTATÓ ÖVEZET
- GAZDASÁGI IPARI ÖVEZET
- UDULÓTERÜLET
- JELENTŐS MEGLÉVŐ FASOR
- JELENTŐS TERVEZETT FASOR
- TERVEZETT KERÉKPÁRÚT
- MEGLÉVŐ KERÉKPÁRÚT

A város 2012. évi érvényben lévő szabályozási terve a Polgármesteri Hivatal digitális térképén feldolgozva.

LAKÓ ÖVEZET	BÉEP. MÓD	max.BÉEP. %
O.	min:ÉP.MAG.	min:TELEKTER. m ²
SZ.	OLDALHATÁRON ÁLLÓ ZÁRTSORÚ	70
I.	IKRES.	70

KÖLÖNLÉGES TERÜLETEK:

(Ks)	SPORTTERÜLET	70
(Kv)	VIZMŰ	70
(Kf)	TERMÁLFÜRDŐ-STRAND	70
(Kt)	TEMETŐ	70
(Kvt)	VÁSÁRTER	70

BEÉPÍTÉSRE NEM SZÁNT TERÜLETEK:

- KÖZLEKEDÉSI TERÜLET
- VASÚTTERÜLET
- VÁROSI UT
- GYÚJTÓÚT
- LAKÓÚT
- KÖZPARK (ZOLDTERÜLET)
- VÉDETT KÖZPARK
- MEZŐGAZDASÁGI KERTGAZDASÁGI TERÜLET
- VIZGAZDÁLKODÁSI TERÜLET
- MÉLYFEKVÉSŰ, VÍZJÁRÁSOS TERÜLET
- GAZDASÁGI IPARI ÖVEZET
- GAZDASÁGI KERESKEDELMI SZOLGÁLTATÓ ÖVEZET
- VEDŐERDŐ

(Vt) TELEPÜLÉSKÖZPONT-VEGYES TERÜLET:

(01)	UTCAVONALON ÁLLÓ ZÁRTSORÚ	Z	70
(02)	UTCAVONALON ÁLLÓ ZÁRTSORÚ	Z	70
(03)	UTCAVONALON ÁLLÓ ÉS OLDALHATÁRON ÁLLÓ	O	70
(04)	SZABADHÁLLO ELŐKERTES	SZ	70
(04)	KALKULÁT BEÉPÍTÉS: MŰDÉB ELŐKERT	K	70
(05)	OLDALHATÁRON ÁLLÓ ELŐKERTES	O	70
(L)	NAGYVÁROSOS LAKÓTERÜLET	SZ	12,5
(L)	SZABADHÁLLO, TELEPSZERŰ	SZ	12,5
(L)	KISVÁROSOS LAKÓTERÜLET	Z	40
(L)	UTCAVONALON ÁLLÓ ZÁRTSORÚ	O	40
(L)	UTCAVONALON ÉS OLDALHATÁRON ÁLLÓ	O	40
(L)	SZABADHÁLLO ELŐKERTES	SZ	40
(L)	KERTVÁROSOS LAKÓTERÜLET	SZ	30
(L)	UTCAVONALAS SZABADHÁLLO	O	30
(L)	ELŐKERTES SZABADHÁLLO	SZ	30
(L)	ELŐKERTES SZABADHÁLLO	SZ	30
(L)	ELŐKERTES SZABADHÁLLO	O	30
(L)	FALUSIAS LAKÓTERÜLET	O	30
(L)	ELŐKERTES OLDALHATÁRON ÁLLÓ	O	30
(L)	UTCAVONALON ÉS OLDALHATÁRON ÁLLÓ	O	30
(L)	ELŐKERTES SZABADHÁLLO	SZ	30
(L)	ELŐKERTES IRRES	I	30
(L)	UDULÓTERÜLET (UDULÓHÁZAS)	SZ	20
(L)		O	20

JÁNOSHALMA

TELEPÜLÉSTERVEZÉSI TERV
2004

BAJZ MEGYEKÉZÉSE
SZABÁLYOZÁSI TERV

TERVEZŐ: HERNYÁK IMRE
OKLÉPÍTÉSÉSZ
TT1-06/0044

MÓDOSÍTOTT TERV 2010
2012

A város 2012-ben érvényben lévő szabályozási tervét a Független Helyi Önkormányzat Helyiégi Hivatala módosította.

5.

1	2	2/a	6
3	4	5	9
7	8	10	11
			12

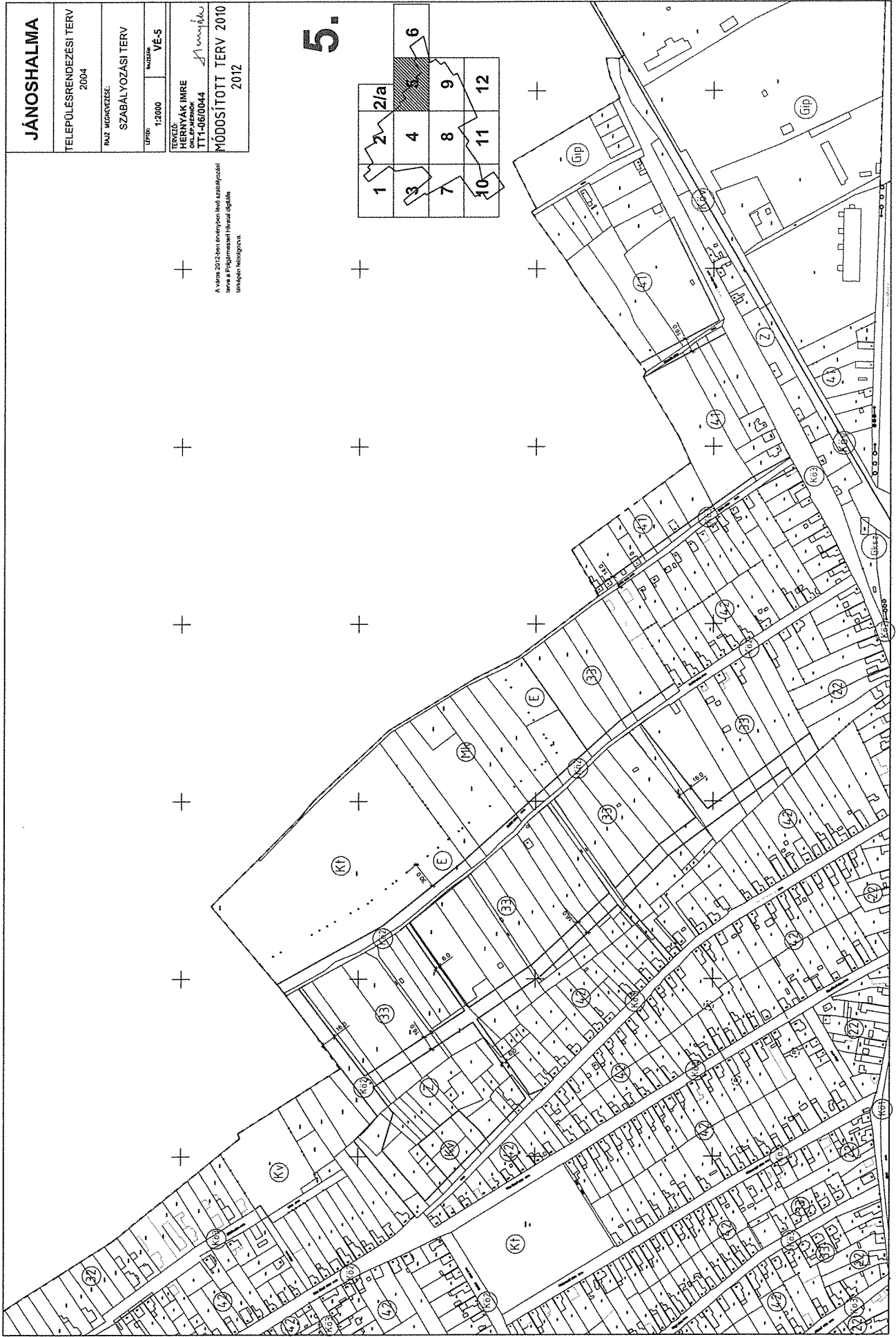

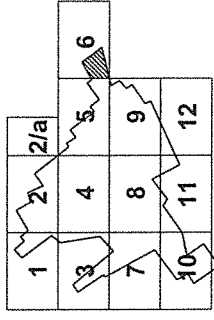

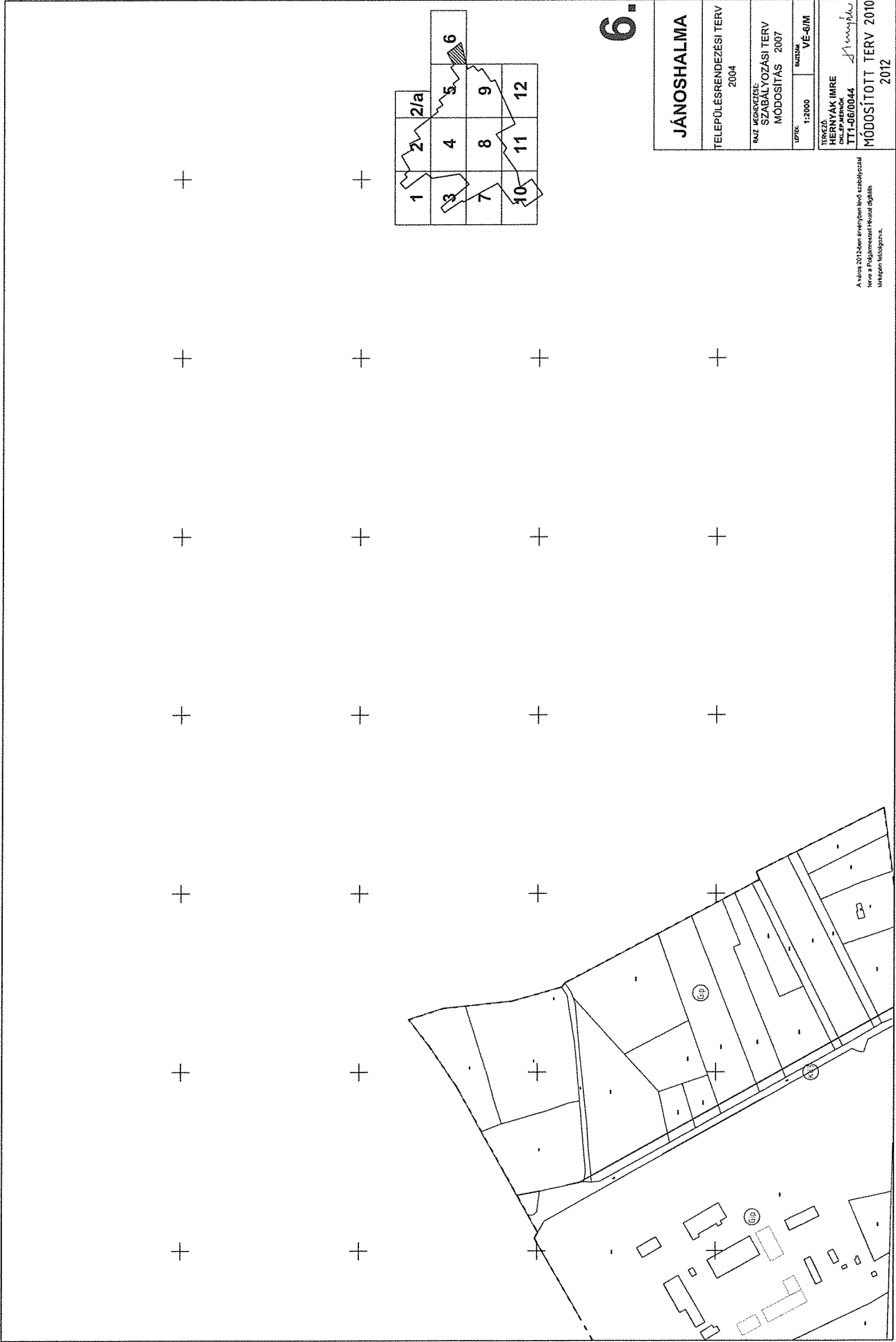

JÁNOSHALMA	
TELEPÜLÉSTEREVEZÉSI TERV 2004	
BÁNY MEGRENDEZÉSE: SZABÁLYOZÁSI TERV MÓDOSÍTÁS 2007	
LEPTÉK: 1:2000	MÉRETEK: VÉ-6/III
TÉRVIZS: HERNYÁK IMRE POLGÁRMESTER	
TTT-06/0044	
MÓDOSÍTOTT TERV 2010	

A város 2013-ban érvényben lévő szabályozásai
terve a Polgármesteri Hivatal digitális
térképén feltölthető.

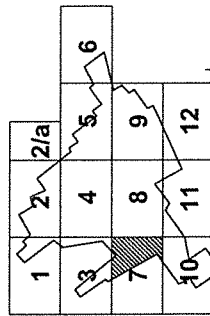
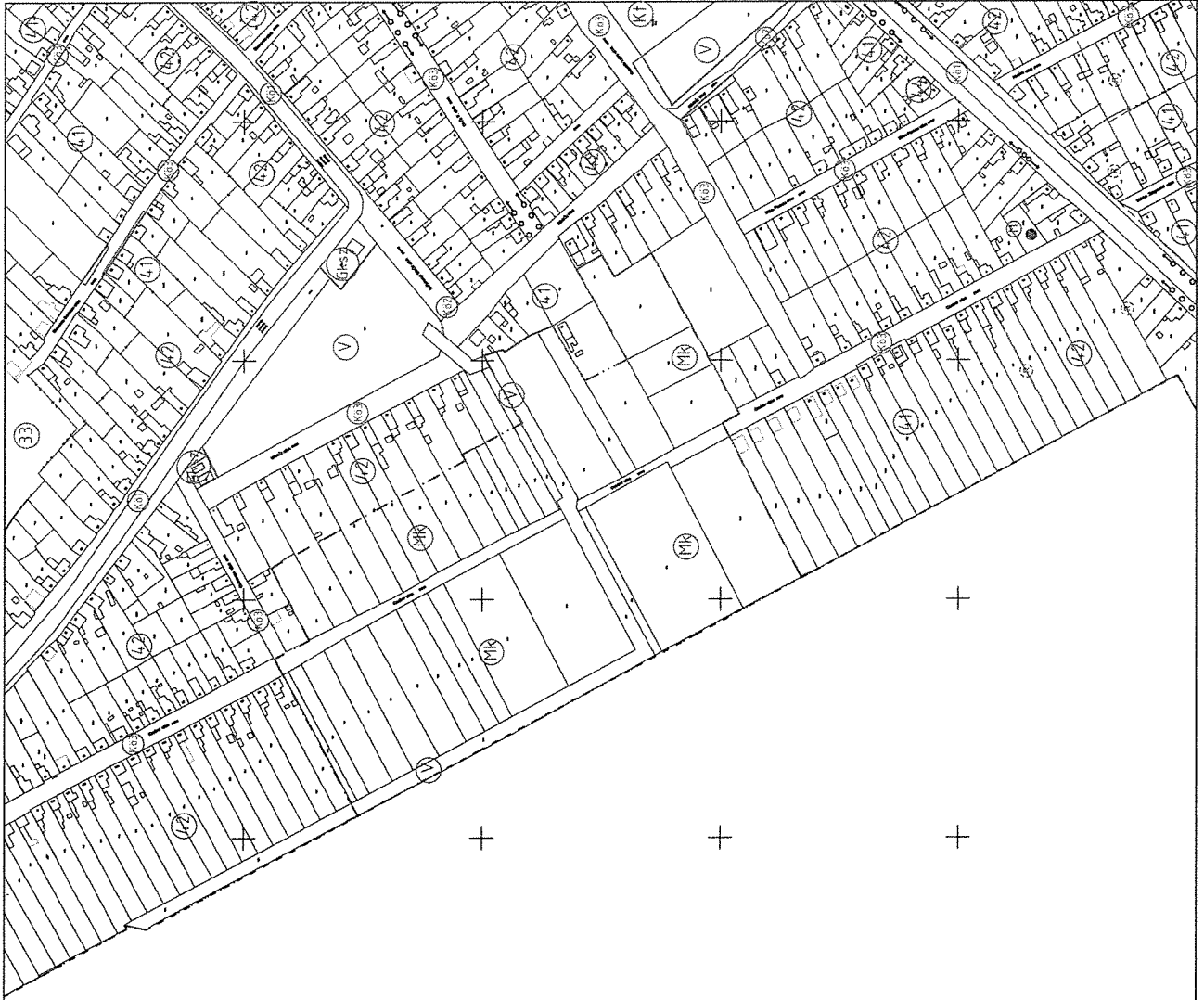



7.

JÁNOSHALMA	
TELEPÜLÉSRENDEZÉSI TERV 2004	
RAJZ MEGNEVEZÉSE: SZABÁLYOZÁSI TERV MÓDOSÍTÁS 2007	
LEPTÉK: 1:2000	MÉRLEK: VÉ-7/II
TELEPÜLÉSRENDEZÉSI TERV KÉSZÍTÉSÉNEK DOKUMENTÁCIÓJA 1114/0004	
 2012	

A város 2012-ben módosított szabályozással
terve a Földművelésügyi Minisztérium
szabályozásával készült.

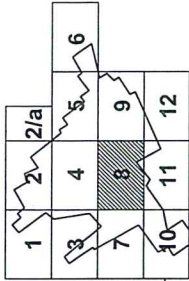

8.

JÁNOSHALMA	
TELEPÜLÉSTEREZÉSI TERV 2004	
RAJZ MEGNEVEZÉSE:	SZABÁLYOZÁSI TERV MÓDOSÍTÁS 2007
RAJZ MÉRÉSKÉPE:	1:2.000
MÉREK:	VE-SIMM.
TERVEZŐ:	ÁRK. IMRE
MEGTERVEZŐ:	MEGTERVEZŐ
TT1-06/0044	
ELTÉRLEK:	
VÁRSZÉK:	TERVEZŐ:
MEZŐK. CSAL.:	LEVEZŐ:
	CSOP. L.
	ÉRT.
MÓDOSÍTOTT TERV 2010	
2012	

A MŰVEK 2010-2011. ÉVI FELMÉRÉSÉNEK ÉS SZABÁLYOZÁSI TERVÉNEK A POLGÁRMESTER HATÁR, DOKUMENTUM TÍPUSÁBAN FELMÉRÉSÉRE.



JÁNOSHALMA
 TELEPÜLÉSRENDÉZÉSI TERV
 2004

FAJZ MEGRENDEZÉSE:
 SZABÁLYOZÁSI TERV
 MODOSÍTÁS 2007

LEPTÉK: 1:2000
 NÁZVÁZ: VÉ-9/M

FELELŐS TERVEZŐ:
 HERVAY ANNE
 OKLÉP. MÉRNÖK
 TT148084

Amplu

2012

1	2	2/a	6
3	4	5	9
7	8	11	12
10	11	12	

A város 2012-ben érvényben lévő szabályozási tervét a Helyi Kormányzat Helyi önkormányzatok feladatainak megnevezésénél fogva módosította.



→ 83

**JÁNOSHALMA IPARI PARK
SZABÁLYOZÁSI TERVE**

M = 1:2000

Vezető tervező: Ongjénka Richárd
 Okl. építésszámőrök TTI 01-9239

Tervező munkatárs: Mészáros Gabriella

Készítve: 2019. február hó

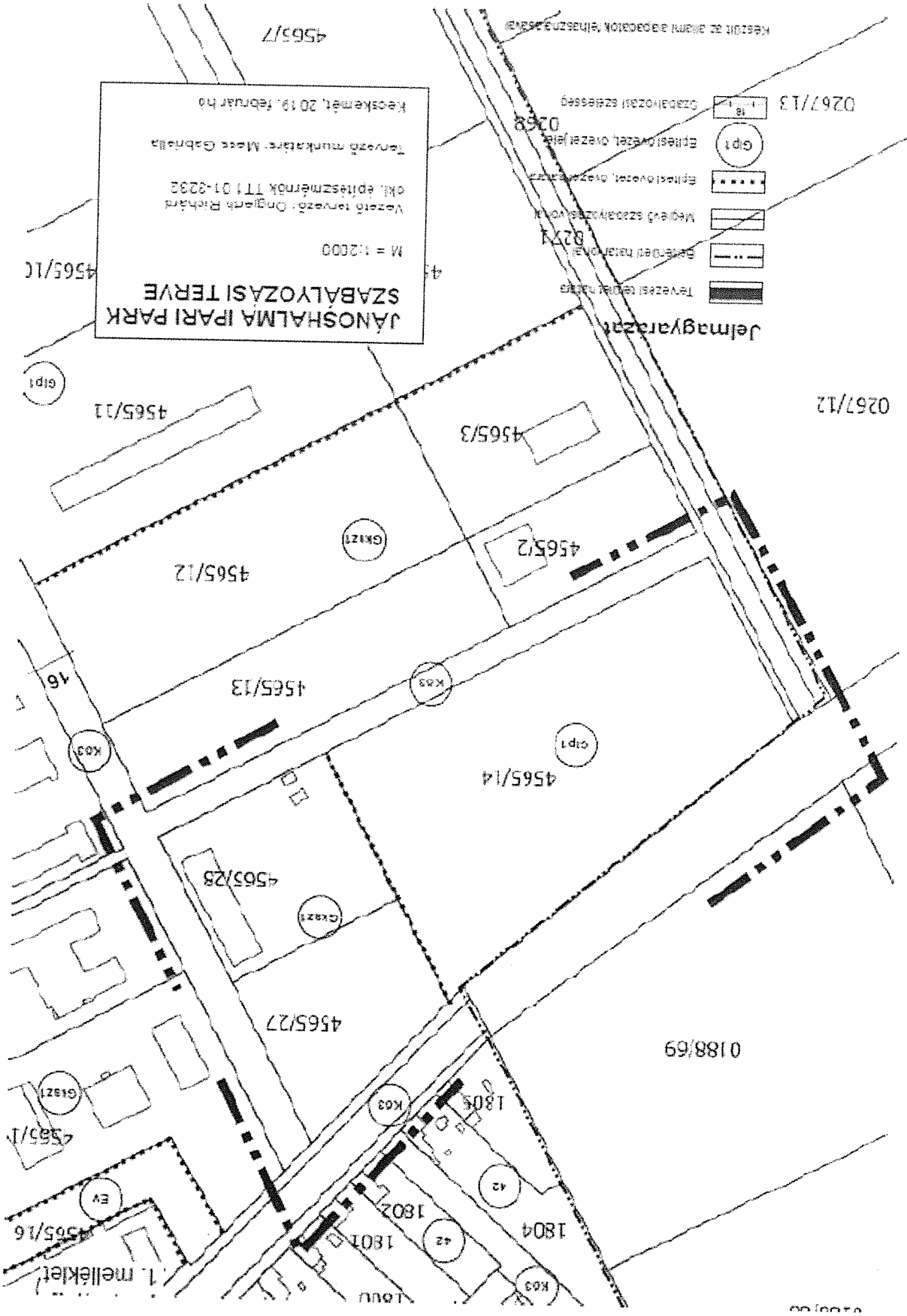

Készült az állam igazgatóság felügyelőségénél

0267/13

- Szabályozási szűkebbégg
- Építési terület, övezeti határ
- Építési terület, övezeti határ
- Építési terület, övezeti határ
- Művelési szomszédos határ
- Szerződési terület határa
- Szerződési terület határa
- Tervezési terület határa

0267/12

0188/69

1. melléklet

0267/12

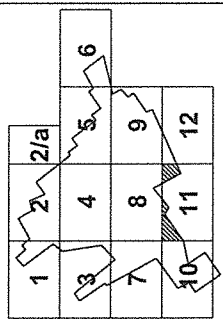
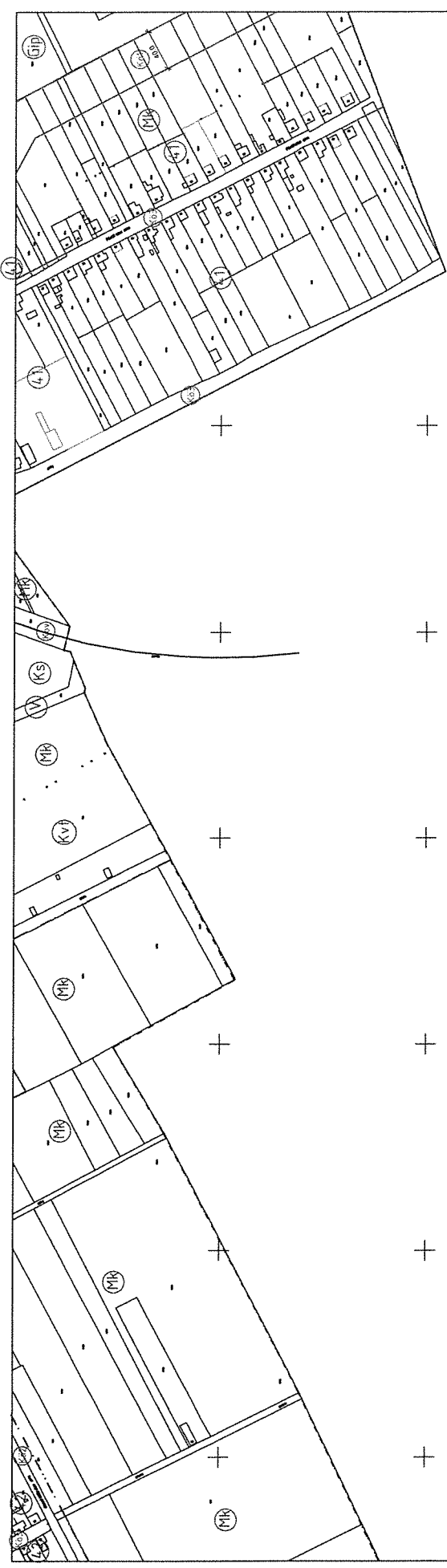

11. sz.

JÁNOSHÁLMA	
TELEPÜLÉSTERVEZÉSI TERV 2004	
FAJZ MEGNEVEZÉSE: SZABÁLYOZÁSI TERV	
LEFELV. 1:2000	MÉRETEK VE-11
Tervező: FELVÉTELK INRE SZABÁLYOZÁS TT1-06/0044	
2012	

A terv 2012-ben érvényben lévő szabályozási
terv a Földmérési Hivatal által
kiadott tervrajzzal.

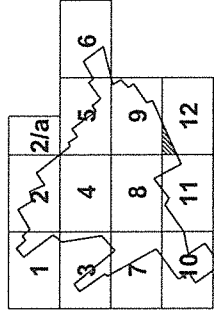
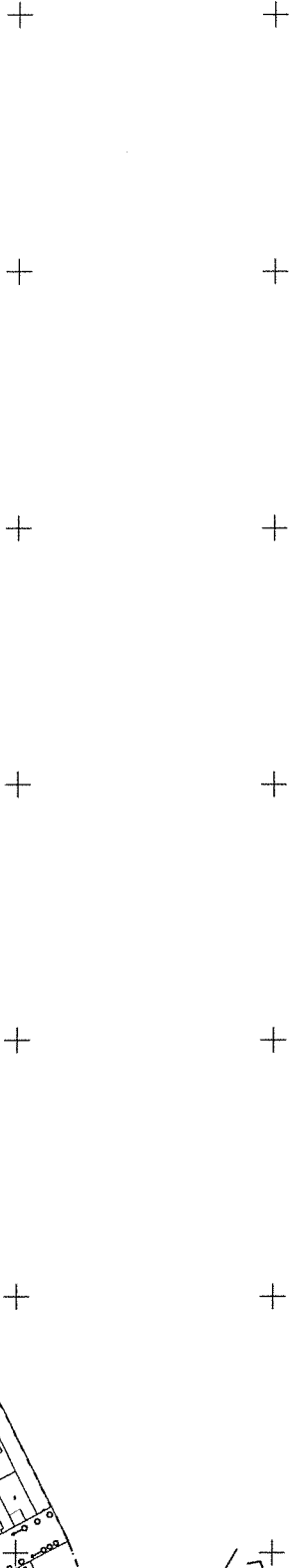
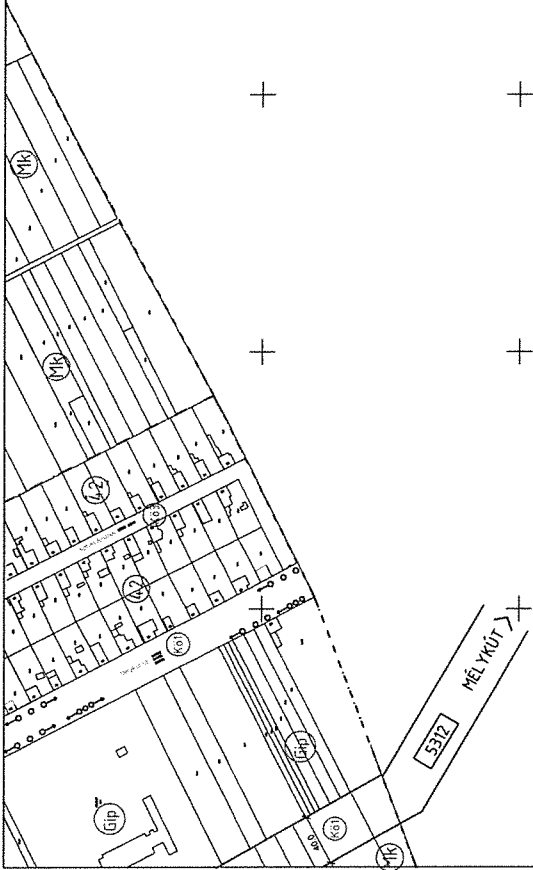

12.

JÁNOSHALMA	
TELEPÜLÉSRENDÉZÉSI TERV 2004	
TART. MEGNEVEZÉSE: SZABÁLYOZÁSI TERV	
LEÍRÁS: 1:2000	RAJZTÍPUS: VE-12
TERVEZŐ: HERNYÁK IMRE OKLÉPÍTÉSÉRTANÚ TTTI-06/0044	
2012	

A város 2012-ben érvényben lévő szabályozási tervét a Pajzsmasseti Helyi önkormányzat módosította.

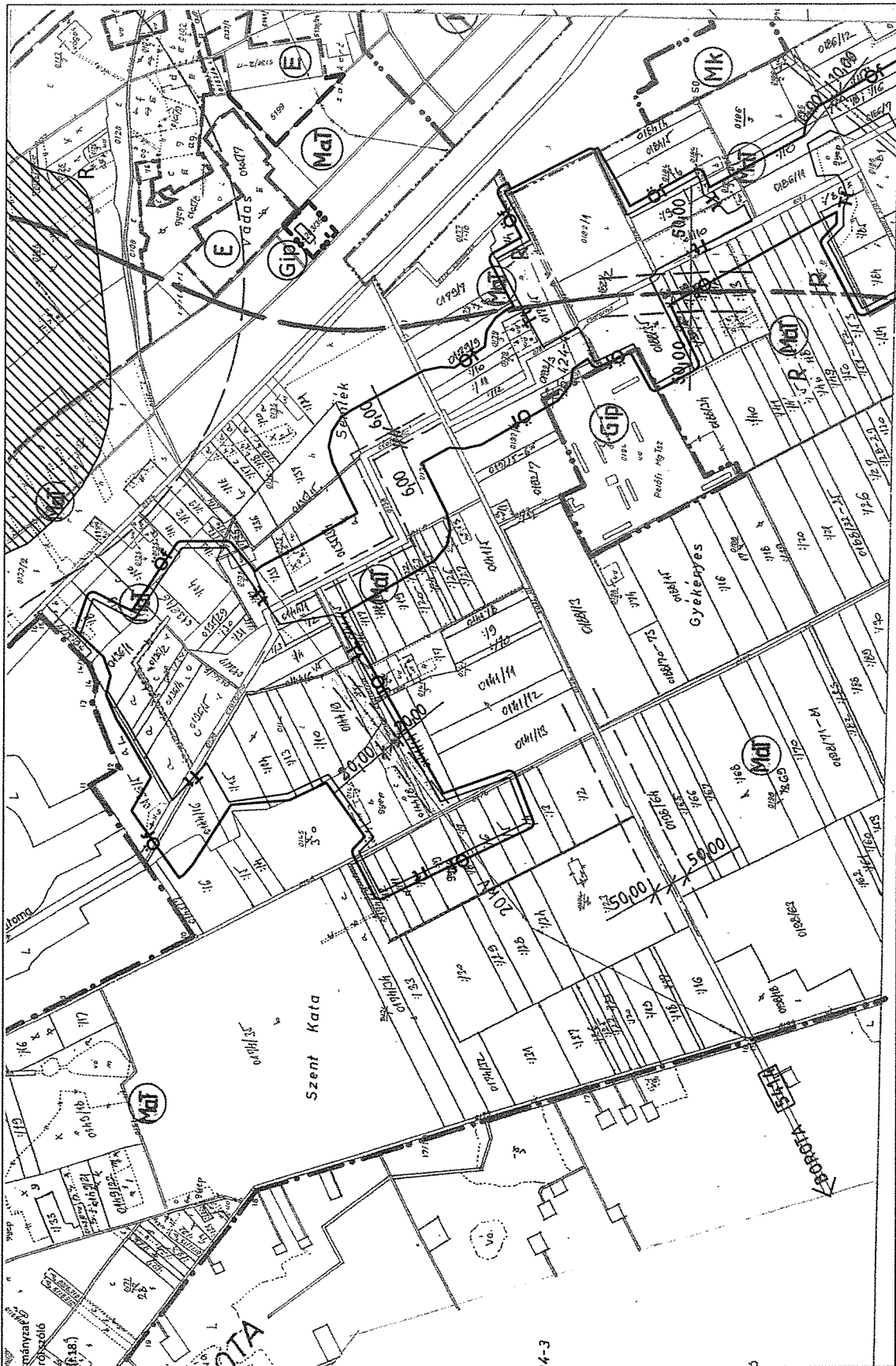

Jelen Vk-1/3MM jelű tervlapot Jánoshalma Város Önkormányzat Képviselő-testületének a Város Helyi Építési Szabályzatáról szóló 10/2008. (VI.27.) Öt. sz. rendelete fogadta el. Egységes szerkezetben a 30/2012. (XII.14.) és az 1/2016. (I.18.) önkormányzati rendeletekkel.

JELMAGYARÁZAT:

- GAZDÁTSÁGI TERÜLET HATÁRA
- BELTÉRI HATÁR
- BEÉPÍTÉSRE SZÁNT TERÜLET HATÁRA
- SZABÁLYOZÁSI VONAL
- TERÜLETFELHASZNÁLÁSI EGYSÉG HATÁRA
- M 9 ÚT TERVEZETT NYOMVONALA
- ELEKTROMOS LÉGVÉZETEK
- (Gip) MEZŐGAZDASÁGI TERÜLET
- (Mk) MEZŐGAZDASÁGI KERTMŐVELESŐ TER.
- (Sz) SZENNYVÍZTISZÍTÓ TELEP
- (Szzi) SZENNYVÍZTISZÍTÓ TELEP
- (Ev) VÉDŐERŐ
- (E) ERDŐ
- (V) VIZGAZDALKODÁSI TERÜLET
- (R) RÉGÉSZETI TERÜLET
- (Ft) VÉDŐSÁV
- (Mat) VÉDŐTERÜLET
- (Ft) NEMZETI ÖRÖKHÁLÓ - ÖSSZEVONT FOLYÓS
- (Ft) TERMÉSZETI TERÜLET
- (Ft) TÁJÉPVÉDELMI TERÜLET